

LiOA

For now & Forever!

BẢNG GIÁ

RETAIL PRICE LIST

05 - 2021

Cập nhật 16H00 ngày 06.05.2021

ỔN ÁP - BIẾN ÁP - Ổ CẮM - THIẾT BỊ ĐIỆN - ĐỒ GIA DỤNG



lioa.com.vn



THÔNG SỐ KỸ THUẬT - SPECIFICATIONS

Kiểu - Type	SH - II (NEW 2020)		DRI - II (NEW 2020)	DRII - II (NEW 2020)
Điện áp vào - Input Voltage	130V ÷ 250V	150V ÷ 250V	90V ÷ 250V	50V ÷ 250V
	3 & 5kVA	1-2-7,5-10-15-20 -25-30-50kVA		
Điện áp ra - Output Voltage	220V - 110V ± 2 ~ 3% (Riêng công suất 2kVA có thêm đường ra 100V)			
Tần số - Frequency	49Hz ÷ 62Hz			
Thời gian đáp ứng với 10% điện áp vào thay đổi Response Time Against 10% Input Voltage Deviation	0,4s ÷ 1s 500VA ÷ 10.000VA		1s ÷ 3s 15.000VA ÷ 50.000VA	
Nhiệt độ môi trường Ambient Temperature	-5°C ÷ +40°C			
Nguyên lý điều khiển Control System	Động cơ Servo Servo Motor			
Kiểu dáng - Design	Kiểu dáng (kích thước, trọng lượng) thay đổi không cần báo trước The design can be changed without prior notice			
Độ cách điện - Insulation Resistance	Lớn hơn 3MΩ ở điện áp 1 chiều 500V - More than 3MΩ at DC 500V			
Độ bền điện - Dielectric Strength	Kiểm tra ở điện áp 2000V trong vòng 1 phút Tested at AC 2000V for 1 min			

Đồ thị giới hạn công suất ra ở các mức điện áp vào
The output capacity limit chart at input voltage level

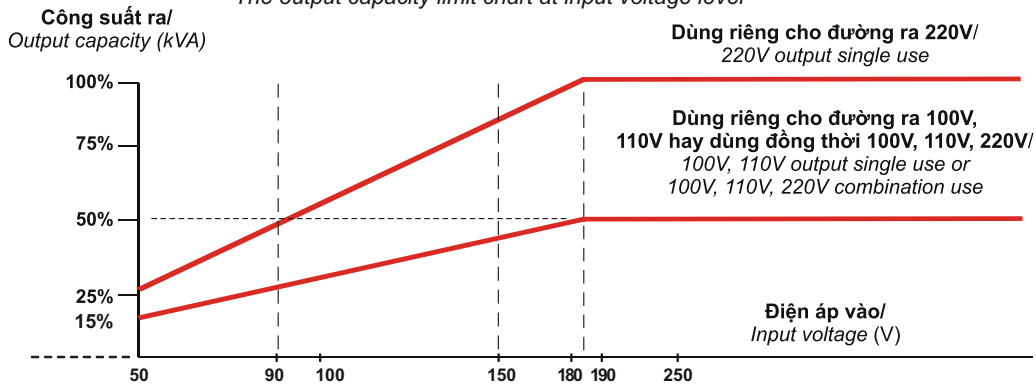

**NEW!
2020**

**ĐỒNG HỒ LED HIỂN THỊ ĐIỆN ÁP VÀ DÒNG ĐIỆN
LED INDICATOR FOR POWER AND VOLTAGE**



- BẢO VỆ QUÁ TẢI CB/CB OVERLOAD PROTECTION
- BẢO VỆ QUÁ ÁP CB ĐẦU VÀO/
CB OVER VOLTAGE PROTECTION AT INPUT

SH - II (NEW 2020)

Mã sản phẩm Code	Công suất/ Capacity (kVA)	Kích thước (DxRxH)/ Dimension (LxWxH) (mm)	Trọng lượng/ Weight (kg)	Giá (VNĐ)	Price (USD)
SH - 500 II	0,5	225 x 175 x 177	5,0	1.573.000	69,60
SH - 1000 II	1	225 x 175 x 177	6,2	1.804.000	79,82
SH - 2000 II	2	285 x 208 x 218	9,6	3.102.000	137,26
SH - 3000 II	3	305 x 220 x 305	11,0	3.520.000	155,75
SH - 5000 II	5	305 x 220 x 305	14,8	4.510.000	199,56
SH - 7500 II	7,5	405 x 200 x 310	20,0	5.918.000	261,86
SH - 10000 II	10	405 x 200 x 310	22,5	6.875.000	304,20
SH - 15000 II	15	562 x 312 x 510	54,0	14.850.000	657,08
SH - 20000 II	20	562 x 312 x 510	56,0	16.360.000	723,89
SH - 25000 II	25	690 x 488 x 450	69,0	21.300.000	942,48
SH - 30000 II	30	690 x 488 x 450	76,0	24.600.000	1.088,50
SH - 50000 II	50	700 x 480 x 660	120,0	37.994.000	1.681,15

DRI - II (NEW 2020)

Mã sản phẩm Code	Công suất/ Capacity (kVA)	Kích thước (DxRxH)/ Dimension (LxWxH) (mm)	Trọng lượng/ Weight (kg)	Giá (VNĐ)	Price (USD)
DRI - 500 II	0,5	225 x 172 x 177	5,6	1.661.000	73,50
DRI - 1000 II	1	237 x 183 x 200	7,0	2.068.000	91,50
DRI - 2000 II	2	285 x 208 x 218	10,0	3.220.000	142,48
DRI - 3000 II	3	305 x 220 x 305	12,0	3.620.000	160,18
DRI - 5000 II	5	305 x 220 x 305	15,0	4.752.000	210,27
DRI - 7500 II	7,5	415 x 240 x 355	26,0	7.524.000	332,92
DRI - 10000 II	10	415 x 240 x 355	30,2	9.801.000	433,67
DRI - 15000 II	15	562 x 312 x 510	58,0	17.644.000	780,71
DRI - 20000 II	20	700 x 480 x 660	83,0	23.320.000	1.031,86
DRI - 30000 II	30	700 x 480 x 660	103,0	35.200.000	1.557,52

DRII - II (NEW 2020)

Mã sản phẩm Code	Công suất/ Capacity (kVA)	Kích thước (DxRxH)/ Dimension (LxWxH) (mm)	Trọng lượng/ Weight (kg)	Giá (VNĐ)	Price (USD)
DRII - 1000 II	1	237 x 183 x 200	7,8	2.233.000	98,81
DRII - 2000 II	2	285 x 208 x 218	10,0	3.580.000	158,41
DRII - 3000 II	3	305 x 220 x 305	15,0	4.378.000	193,72
DRII - 5000 II	5	405 x 200 x 310	20,0	5.819.000	257,48
DRII - 7500 II	7,5	445 x 315 x 440	29,2	8.624.000	381,59
DRII - 10000 II	10	490 x 408 x 440	41,0	11.990.000	530,53
DRII - 15000 II	15	700 x 480 x 660	86,0	21.450.000	949,12
DRII - 20000 II	20	700 x 480 x 660	100,0	27.489.000	1.216,33

ỔN ÁP 3 PHA KHÔ

A.V.S 3 PHASES - DRY TYPE

ĐIỀU CHỈNH 3 PHA ĐỘC LẬP

THÔNG SỐ KỸ THUẬT - SPECIFICATIONS

Kiểu - Type	NM - II	SH3 - II	DR3 - II
Điện áp vào - Input Voltage	304V ~ 420V (175V ~ 242V)	260V ~ 430V(150V~248V)	160V ~ 430V (90V ~ 250V)
Điện áp ra - Output Voltage	380V \pm 2 ~ 3%	380V \pm 2 ~ 3% (200V \pm 2 ~ 3%)*	380V \pm 2 ~ 3% (200V \pm 2 ~ 3%)*
Tần số - Frequency	49Hz ~ 62Hz		
Thời gian đáp ứng với 10% điện áp vào thay đổi Response Time Against 10% Input Voltage Deviation	\leq 30kVA 0,4s + 1s		> 30kVA 1s + 3s
Nhiệt độ môi trường Ambient Temperature	-5 °C ~ +40 °C		
Nguyên lý điều khiển Control System	Động cơ Servo 1 chiều DC Servo Motor		
Kiểu dáng - Design	Kiểu dáng (kích thước, trọng lượng) thay đổi không cần báo trước The design can be changed without prior notice		
Độ cách điện - Insulation Resistance	Lớn hơn 3M Ω ở điện áp 1 chiều 500V - More than 3M Ω at DC 500V		
Độ bền điện - Dielectric Strength	Kiểm tra ở điện áp 1500V trong vòng 1 phút Tested at AC 1500V for 1 min		

* Từ 3KVA đến 30KVA máy có 2 đường ra 380V/200V, từ máy 45KVA trở lên chỉ có 380V (Quy cách khác có thể sản xuất theo yêu cầu)

Đồ thị giới hạn công suất ra ở các mức điện áp vào
The output capacity limit chart at input voltage level

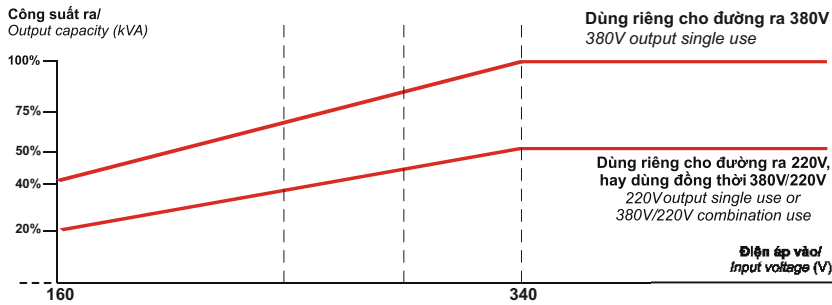

NEW!
2020

ĐỒNG HỒ LED HIỂN THỊ ĐIỆN ÁP VÀ DÒNG ĐIỆN
LED INDICATOR FOR POWER AND VOLTAGE



ỔN ÁP 3 PHA KHÔ

A.V.S 3 PHASES - DRY TYPE

DẢI ĐIỆN ÁP ĐẦU VÀO 304V ~ 420V

INPUT VOLTAGE RANGE 304V ~ 420V

Mã sản phẩm Code	Công suất Capacity (kVA)	Kích thước (DxRxH) Dimension (LxWxH) (mm)	Trọng lượng Weight (kg)	Giá (VND)	Price (USD)
NM-150KII	150	935 x 665 x 1865	472	110.946.000	4.909,12
NM-200KII	200	1450 x 850 x 1900	730	212.300.000	9.393,81
NM-250KII	250	1450 x 850 x 1900	890	243.639.000	10.780,49
NM-300KII	300	1450 x 870 x 2020	840	300.432.000	13.293,45
NM-400KII	400	1450 x 870 x 2020	1220	338.162.000	14.962,92
NM-500K/3II	500	(1132 x 853 x 1535)x3	1350	441.727.000	19.545,44
NM-600K/3II	600	(1750 x 850 x 1430)x3	1630	506.968.000	22.432,21
NM-800K/3II	800	(1750 x 850 x 1430)x3	1890	653.378.000	28.910,53
NM-1000K/3II	1000	(1750 x 850 x 1430)x3	2200	798.842.000	35.346,99
NM-1200K/3II	1200	(2100 x 860 x 1200)x3	3120	945.868.000	41.852,57



DẢI ĐIỆN ÁP ĐẦU VÀO 260V ~ 430V

INPUT VOLTAGE RANGE 260V ~ 430V

Mã sản phẩm Code	Công suất Capacity (kVA)	Kích thước (DxRxH) Dimension (LxWxH) (mm)	Trọng lượng Weight (kg)	Giá (VND)	Price (USD)
SH3-3KII	3	410 x 280 x 640	29	7.689.000	340,22
SH3-6KII	6	410 x 280 x 640	32	10.802.000	477,96
SH3-10KII	10	480 x 365 x 715	44	11.880.000	525,66
SH3-15KII	15	480 x 365 x 715	52	15.444.000	683,36
SH3-20KII	20	545 x 390 x 1090	78	22.330.000	988,05
SH3-30KII	30	545 x 390 x 1090	87	31.702.000	1.402,74
SH3-45KII	45	610 x 470 x 1270	176	44.649.000	1.975,62
SH3-60KII	60	610 x 470 x 1270	188	56.760.000	2.511,50
SH3-75KII	75	780 x 562 x 1247	218	64.240.000	2.842,48
SH3-100KII	100	780 x 562 x 1247	246	87.186.000	3.857,79
SH3-150KII	150	820 x 710 x 1635	390	137.720.000	6.093,81
SH3-200KII	200	1450 x 850 x 1900	580	254.133.000	11.244,82
SH3-250KII	250	1450 x 870 x 2020	1088	292.347.000	12.935,71
SH3-300KII	300	1450 x 870 x 2020	1185	357.874.000	15.835,13
SH3-400K/3II	400	(1132 x 853 x 1535)x3	1320	403.150.000	17.838,50
SH3-500K/3II	500	(1750 x 850 x 1430)x3	1750	530.079.000	23.454,82
SH3-600K/3II	600	(1750 x 850 x 1430)x3	1910	605.715.000	26.801,55
SH3-800K/3II	800	(1750 x 850 x 1430)x3	3240	782.155.000	34.608,63
SH3-1000K/3II	1000	(2100 x 860 x 1200)x3	3650	958.606.000	42.416,19



DẢI ĐIỆN ÁP ĐẦU VÀO 160V ~ 430V

INPUT VOLTAGE RANGE 160V ~ 430V

Mã sản phẩm Code	Công suất Capacity (kVA)	Kích thước (DxRxH) Dimension (LxWxH) (mm)	Trọng lượng Weight (kg)	Giá (VND)	Price (USD)
DR3-3KII	3	410 x 280 x 640	29	8.950.000	396,02
DR3-6KII	6	410 x 280 x 640	32	11.200.000	495,58
DR3-10KII	10	480 x 365 x 715	44	12.441.000	550,49
DR3-15KII	15	480 x 365 x 715	52	20.570.000	910,18
DR3-20KII	20	545 x 390 x 1090	96	27.940.000	1.236,28
DR3-30KII	30	545 x 390 x 1090	107	38.940.000	1.723,01
DR3-45KII	45	780 x 562 x 1297	206	59.466.000	2.631,24
DR3-60KII	60	800 x 570 x 1630	232	74.580.000	3.300,00
DR3-75KII	75	820 x 710 x 1635	360	85.360.000	3.776,99
DR3-100KII	100	820 x 710 x 1635	386	115.500.000	5.110,62

Các loại ổn áp có quy cách khác được sản xuất theo yêu cầu
Other specification is manufactured on requirement

ỔN ÁP 3 PHA NGÂM DẦU ĐIỀU CHỈNH CHUNG

A.V.S 3 PHASES - OIL FILLED TYPE

SỬ DỤNG CHO NHỮNG NƠI ĐIỆN ÁP 3 PHA CÂN BẰNG

THÔNG SỐ KỸ THUẬT - SPECIFICATIONS

Điện áp vào - Input Voltage	304V ~ 456V (380V ± 20%)
Điện áp ra - Output Voltage	380V (± 1% ~ 5%)
Tần số - Frequency	49Hz ~ 62Hz
Nhiệt độ môi trường Ambient Temperature	-5°C ~ +40°C
Nguyên lý điều khiển Control System	Động cơ Servo Servo Motor
Kiểu dáng - Design	Kiểu dáng (kích thước, trọng lượng) thay đổi không cần báo trước The design can be changed without prior notice
Độ cách điện - Insulation Resistance	Lớn hơn 3MΩ ở điện áp 1 chiều 500V - More than 3MΩ at DC 500V
Độ bền điện - Dielectric Strength	Kiểm tra ở điện áp 2000V trong vòng 1 phút Tested at AC 2000V for 1 min



Mã sản phẩm Code	Công suất/ Capacity (kVA)	Kích thước (DxRxH) Dimension (LxWxH) (mm)	Trọng lượng/ Weight (kg)	Giá (VNĐ)	Price (USD)
D-150	150	950 x 900 x 1440	700	195.800.000	8.663,72
D-200	200	950 x 900 x 1440	800	214.500.000	9.491,15
D-250	250	950 x 900 x 1440	820	265.804.000	11.761,24
D-300	300	960 x 930 x 1840	950	325.358.000	14.396,37
D-400	400	960 x 930 x 1840	1150	366.509.000	16.217,21
D-500	500	1250 x 1250 x 1850	1390	501.952.000	22.210,27
D-600	600	1250 x 1250 x 2000	1450	573.573.000	25.379,34
D-800	800	1250 x 1250 x 1900	1840	740.696.000	32.774,16
D-1000	1000	1560 x 1560 x 2350	2400	907.808.000	40.168,50
D-1500	1500	1650 x 1650 x 2450	2900	1.325.522.000	58.651,42
D-2000	2000	1650 x 1650 x 2450	3200	1.743.225.000	77.133,85

Các loại ổn áp có quy cách khác được sản xuất theo yêu cầu
Other specification is manufactured on requirement

BIẾN ÁP ĐỔI NGUỒN HẠ ÁP

LOW VOLTAGE TRANSFORMER

Biến áp dùng để đổi điện cho các thiết bị công nghiệp có điện áp sử dụng theo tiêu chuẩn của Nhật, Đài Loan, Mỹ v.v... Và các nhu cầu đặc biệt khác..
This transformer is used to transform voltage for industrial electrical equipment which operate under US, Japanese, Taiwanese, electrical standard, etc. And for other special requirements.

BIẾN ÁP ĐỔI NGUỒN HẠ ÁP 1 PHA

1 PHASE LOW VOLTAGE TRANSFORMER

- Điện áp vào 220V Input 220V
- Điện áp ra 100V - 120V Output 100V - 120V
- Tần số 49Hz ~ 62Hz Frequency 49Hz ~ 62Hz



Mã sản phẩm Code	Công suất Capacity (kVA)	Kích thước (mm) Dimension		Trọng lượng Weight (kg)	Giá (VNĐ)	Price (USD)
		Cao/ Height	Đường kính Diameter			
DN002	0,2	80	145	1,8	333.000	14,73
DN004	0,4	110	165	2,5	448.000	19,82
DN006	0,6	110	165	2,5	475.000	21,02
DN010	1,0	120	180	4,0	562.000	24,87
DN012	1,2	120	180	4,3	630.000	27,88
DN015	1,5	120	180	4,6	657.000	29,07
DN020	2,0	147	180	5,4	910.000	40,27
DN030	3,0	D(L) 245 x R(D) 215 x C(H)130		9,8	1.180.000	52,21

BIẾN ÁP ĐỔI NGUỒN HẠ ÁP 3 PHA

3 PHASES LOW VOLTAGE TRANSFORMER

- Điện áp vào 380V Input 380V
- Điện áp ra 200V (220V) Output 200V (220V)
- Tần số 49Hz ~ 62Hz Frequency 49Hz ~ 62Hz

* Các loại có công suất từ 200KVA trở lên: Điện áp ra chỉ có 1 đường ra 200V hoặc 220V theo đơn đặt hàng.



LOẠI TỰ NGẤU

AUTO LOW VOLTAGE TRANSFORMER

Mã sản phẩm Code	Công suất Capacity (kVA)	Kích thước (mm) (Dài x Rộng x Cao) Dimension L x W x H	Trọng lượng Weight (kg)	Giá (VNĐ)	Price (USD)
3K101M2YH5YT	10	490x400x520	70	8.200.000	362,83
3K151M2YH5YT	15	490x400x520	75	9.900.000	438,05
3K201M2YH5YT	20	490x400x520	85	13.480.000	596,46
3K301M2YH5YT	30	540x440x570	120	16.830.000	744,69
3K501M2YH5YT	50	740x590x760	155	22.990.000	1.017,26
3K601M2YH5YT	60	740x590x760	175	24.750.000	1.095,13
3K801M2YH5YT	80	740x590x760	215	27.115.000	1.199,78
3K102M2YH5YT	100	740x590x760	260	30.360.000	1.343,36
3K152M2YH5YT	150	940x700x860	410	43.560.000	1.927,43
3K202M2YH5YT	200	950x800x980	455	61.930.000	2.740,27
3K252M2YH5YT	250	950x800x980	530	75.240.000	3.329,20
3K322M2YH5YT	320	950x800x1120	700	90.200.000	3.991,15
3K402M2YH5YT	400	950x800x1120	790	112.200.000	4.964,60
3K562M2YH5YT	560	1400x1040x1280	930	128.700.000	5.694,69

LOẠI CÁCH LY

LOW VOLTAGE TRANSFORMER - ISOLATED TYPE

Mã sản phẩm Code	Công suất Capacity (kVA)	Kích thước (mm) (Dài x Rộng x Cao) Dimension L x W x H	Trọng lượng Weight (kg)	Giá (VNĐ)	Price (USD)
3K630M2DH5YC	6,3	540x440x570	90	9.950.000	440,27
3K800M2DH5YC	8	540x440x570	95	12.430.000	550,00
3K101M2DH5YC	10	540x440x570	100	13.970.000	618,14
3K151M2DH5YC	15	540x440x570	128	17.270.000	764,16
3K201M2DH5YC	20	740x590x760	155	21.670.000	958,85
3K301M2DH5YC	30	740x590x760	185	31.240.000	1.382,30
3K501M2DH5YC	50	740x590x760	320	42.680.000	1.888,50
3K601M2DH5YC	60	940x700x860	355	45.210.000	2.000,44
3K801M2DH5YC	80	950x800x980	450	55.880.000	2.472,57
3K102M2DH5YC	100	950x800x980	480	65.670.000	2.905,75
3K152M2DH5YC	150	950x800x1120	665	85.470.000	3.781,86
3K202M2DH5YC	200	1400x1040x1280	870	100.375.000	4.441,37
3K252M2DH5YC	250	1400x1040x1280	920	110.385.000	4.884,29
3K322M2DH5YC	320	1400x1040x1280	1150	125.400.000	5.548,67
3K402M2DH5YC	400	1500x1150x1390	1360	150.535.000	6.660,84
3K562M2DH5YC	560	1500x1150x1390	1390	200.750.000	8.882,74

Các loại máy có quy cách khác được sản xuất theo yêu cầu
Other specification is manufactured on requirement

Kiểu dáng (kích thước, trọng lượng) có thể thay đổi không cần báo trước
The design can be changed without prior notice

■ NGUỒN 1 CHIỀU DC (MÁY NẠP ẮC QUY)

DC POWER TRANSFORMER, (BATTERY CHARGE)

Sử dụng cho việc nạp ắc quy trực tiếp hay vào các thiết bị điện 1 chiều. Các nhu cầu điện áp và dòng lớn hơn được sản xuất theo yêu cầu.

Possible to use for battery charging directly or to any DC electrical equipment. Other specification is manufactured on requirement.



Mã sản phẩm Code	Dòng tải Current (A)	Điện áp vào Input Voltage (V)	Điện áp ra Output Voltage (V)	Kích thước (mm) Dimension (Dài x Rộng x Cao)	Trọng lượng Weight (kg)	Giá (VNĐ)	Price (USD)
BC1815	15	220	DC 2V ~ 18V	290x220x180	7,0	2.260.000	100,00
BC1830	30	220	DC 2V ~ 18V	290x220x180	8,4	2.890.000	127,88
BC3630	30	220	DC 2V ~ 36V	400x260x235	13,2	3.510.000	155,31
BC5030	30	220	DC 2V ~ 50V	400x310x290	19,4	4.320.000	191,15

THIẾT BỊ KIỂM TRA ẮC QUY

BATTERY TESTING EQUIPMENT

Thiết bị kiểm tra ắc quy dễ sử dụng, chỉ một vài thao tác là có thể kiểm tra ngay được chất lượng bình ắc quy còn tốt hay đã kém.

Battery testing equipment: Easy to use. Easy to check battery's quality.

Mã sản phẩm Code	Giá (VNĐ)	Price (USD)
TBDAQ	705.000	31,20

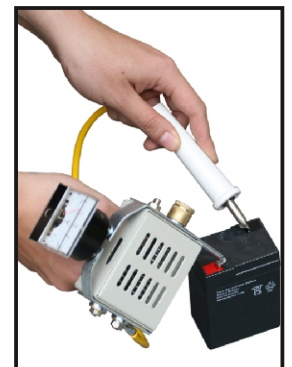

BIẾN ÁP VÔ CẤP

VARIABLE TRANSFORMER

Sử dụng cho các nhu cầu thí nghiệm, các nhu cầu đặc biệt

Các nhu cầu dải điện áp khác tiêu chuẩn sản xuất theo yêu cầu

Use for laboratory or special requirement

Higher voltage range is manufactured on requirement

■ BIẾN ÁP VÔ CẤP 1 PHA/ 1 PHASE VARIABLE TRANSFORMER

- Điện áp vào 220V Input 220V
- Điện áp ra 2V ~ 250V Output 2V ~ 250V
- Tần số 49Hz ~ 62Hz Frequency 49Hz ~ 62Hz

Mã sản phẩm Code	Dòng tải tối đa Max Current (A)	Công suất Capacity (kVA)	Giá (VND)	Price (USD)
SD-255	5A	1,1	1.340.000	59,29
SD-2510	10A	2,2	2.130.000	94,25
SD-2515	15A	3,3	3.160.000	139,82
SD-2525	25A	5,5	5.300.000	234,51
SD-2537.5	37,5A	8,25	7.390.000	326,99
SD-2550	50A	11	10.680.000	472,57
SD-2575	75A	16,5	15.900.000	703,54
SD-25100	100A	22	20.930.000	926,11
SD-25150	150A	33	30.400.000	1.345,13
SD-25250	250A	55	49.984.000	2.211,68
SD-25300	300A	66	60.047.000	2.656,95
SD-25500	500A	110	99.969.000	4.423,41

Các loại máy có quy cách khác được sản xuất theo yêu cầu
Other specification is manufactured on requirement



■ BIẾN ÁP VÔ CẤP 3 PHA/ 3 PHASES VARIABLE TRANSFORMER

- Điện áp vào 380V Input 380V
- Điện áp ra 5V ~ 430V Output 5V ~ 430V
- Tần số 49Hz ~ 62Hz Frequency 49Hz ~ 62Hz

Mã sản phẩm Code	Dòng tải tối đa Max Current (A)	Công suất Capacity (kVA)	Giá (VND)	Price (USD)
S3-435	5A	3,3	4.867.000	215,35
S3-4310	10A	6,6	6.305.000	278,98
S3-4315	15A	9,9	9.400.000	415,93
S3-4325	25A	16,5	15.900.000	703,54
S3-4337.5	37,5A	24,7	21.700.000	960,18
S3-4350	50A	33	32.300.000	1.429,20
S3-4375	75A	49,5	56.600.000	2.504,42
S3-43100	100A	66	63.600.000	2.814,16
S3-43150	150A	99	110.000.000	4.867,26
S3-43250	250A	165	149.953.000	6.635,09
S3-43300	300A	198	180.031.000	7.965,97
S3-43500	500A	330	300.016.000	13.275,04

Các loại máy có quy cách khác được sản xuất theo yêu cầu
Other specification is manufactured on requirement



BIẾN ÁP ĐIỆN LỰC 3 PHA NGÂM DẦU

3 PHASES POWER TRANSFORMER OIL-FILLED TYPE

ĐẶC ĐIỂM - FEATURE

Lõi từ của Biến áp được chế tạo bằng những lá thép Silic có chiều cán định hướng chất lượng cao. Thép Silic sau khi được xếp bằng sẽ được ghép lại với nhau, công nghệ mang tính đột phá của LiOA. Với công nghệ này các lá thép được ép chặt tạo ra các khe hở không khí nhỏ nhất. Vì vậy điểm vượt trội của Biến áp LiOA là tổn hao không tải thấp, giảm trọng lượng, độ ồn thấp và kết cấu vững chắc.

The cores are made by high quality oriented silicon sheets. After being cut and shaped, this core shall be wound by a break-through technology of LiOA: Woundcore. With this technology silicon sheets are tightly pressed and minimise the air gap and no connection as per normal transformer. Therefore, LiOA transformer has outstanding features of low free-load loss, light weight, low noise and strong construction. Winding directly on the silicon core, DDP paper insulation, copper wire coated with enameled or paper make LiOA transformer operate at highest efficiency.



■ 6/ 0,4kV; 10/ 0,4kV; 22/ 0,4kV;

Mã sản phẩm Code	Công suất Capacity (kVA)	Kích thước(mm) Dimension (DàixRộngxCao)	Giá (VNĐ)	Price (USD)
3D301M1YM1Y1	30&31,5	880x650x1050	71.779.000	3.418
3D501M1YM1Y1	50	1030x670x1050	90.059.000	4.289
3D751M1YM1Y1	75	1190x680x1290	104.879.000	4.994
3D102M1YM1Y1	100	1310x700x1470	113.038.000	5.383
3D162M1YM1Y1	160	1370x770x1530	129.915.000	6.186
3D182M1YM1Y1	180	1370x770x1530	146.164.000	6.960
3D252M1YM1Y1	250	1475x810x1615	186.683.000	8.890
3D322M1YM1Y1	320	1605x850x1665	225.291.000	10.728
3D402M1YM1Y1	400	1575x860x1765	263.138.000	12.530
3D562M1YM1Y1	560	1790x920x1870	301.583.000	14.361
3D632M1YM1Y1	630	1840x900x1860	311.853.000	14.850
3D752M1YM1Y1	750	1870x950x1870	331.343.000	15.778
3D802M1YM1Y1	800	1870x950x1870	353.461.000	16.831
3D103M1YM1Y1	1000	2025x1000x1950	423.257.000	20.155
3D123M1YM1Y1	1250	2030x1000x2160	499.446.000	23.783
3D153M1YM1Y1	1500	2150x1090x2240	580.004.000	27.619
3D163M1YM1Y1	1600	2260x1220x2270	586.598.000	27.933
3D203M1YM1Y1	2000	2380x1340x2530	702.695.000	33.462

■ 35/ 0,4kV

Mã sản phẩm Code	Công suất Capacity (kVA)	Kích thước(mm) Dimension (DàixRộngxCao)	Giá (VNĐ)	Price (USD)
3D301M3YM1Y1	30&31,5	900x670x1100	73.759.000	3.512
3D501M3YM1Y1	50	1050x680x1290	91.860.000	4.374
3D751M3YM1Y1	75	1220x700x1350	106.976.000	5.094
3D102M3YM1Y1	100	1480x720x1545	115.345.000	5.493
3D162M3YM1Y1	160	1500x820x1645	132.565.000	6.313
3D182M3YM1Y1	180	1500x820x1645	149.147.000	7.102
3D252M3YM1Y1	250	1605x840x1720	190.408.000	9.067
3D322M3YM1Y1	320	1705x880x1770	229.888.000	10.947
3D402M3YM1Y1	400	1705x870x1850	268.508.000	12.786
3D562M3YM1Y1	560	1895x900x1890	307.738.000	14.654
3D632M3YM1Y1	630	1945x900x1995	318.216.000	15.153
3D752M3YM1Y1	750	2025x980x1995	338.106.000	16.100
3D802M3YM1Y1	800	2025x980x1995	360.673.000	17.175
3D103M3YM1Y1	1000	2050x1000x2060	431.896.000	20.566
3D123M3YM1Y1	1250	2090x1030x2250	509.638.000	24.268
3D153M3YM1Y1	1500	2170x1120x2280	591.842.000	28.183
3D163M3YM1Y1	1600	2310x1330x2300	598.569.000	28.503
3D203M3YM1Y1	2000	2360x1350x2420	717.035.000	34.145

Các loại máy có quy cách khác được sản xuất theo yêu cầu
Other specification is manufactured on requirement
Kiểu dáng (kích thước, trọng lượng) có thể thay đổi không cần báo trước
The design can be changed without prior notice

CÁC CHỦNG LOẠI CHÍNH CÔNG TY SẢN XUẤT/ OUR MAIN TYPE

- Công suất 30kVA ~ 6300kVA

- Điện áp & tổ đấu dây

Capacity 30kVA ~ 6300kVA

Voltage & connection cabinet

- | | | |
|------------------------------------|------------------------|------------------------|
| ■ 6,3 & 10/0,4kV
Dyn; Yyn | ■ 22/0,4kV
Dyn; Yyn | ■ 35/0,4kV
Yyn; Dyn |
| ■ 6,3 & 10(22)/0,4kV
DYyn; DDyn | ■ 15(22)/0,4kV
DDyn | ■ 35(22)/0,4kV
YDyn |

■ 10(22)/0,4kV

Mã sản phẩm Code	Công suất Capacity (kVA)	Kích thước(mm) Dimension (DàiRộngxCao)	Giá (VNĐ)	Price (USD)
3D301H2TM1Y1	30&31,5	880x 650x1100	75.368.000	3.505
3D501H2TM1Y1	50	1030x670x1100	94.562.000	4.398
3D751H2TM1Y1	75	1190x680x1350	110.123.000	5.122
3D102H2TM1Y1	100	1310x700x1520	118.690.000	5.520
3D162H2TM1Y1	160	1370x770x1600	136.411.000	6.344
3D182H2TM1Y1	180	1370x770x1600	153.472.000	7.138
3D252H2TM1Y1	250	1475x810x1650	196.017.000	9.117
3D322H2TM1Y1	320	1605x850x1700	236.556.000	11.002
3D402H2TM1Y1	400	1575x920x1800	276.395.000	12.856
3D562H2TM1Y1	560	1790x920x1920	316.662.000	14.728
3D632H2TM1Y1	630	1840x900x1920	327.446.000	15.230
3D752H2TM1Y1	750	1870x950x1920	347.446.000	16.160
3D802H2TM1Y1	800	1870x950x1920	371.134.000	17.262
3D103H2TM1Y1	1000	2025x1000x2000	444.420.000	20.671
3D123H2TM1Y1	1250	2030x1000x2000	524.418.000	24.392
3D153H2TM1Y1	1500	2150x1090x2300	609.004.000	28.326
3D163H2TM1Y1	1600	2260x1220x2300	615.928.000	28.648
3D203H2TM1Y1	2000	2380x1340x2600	737.830.000	34.318

■ 35(22)/0,4kV

Mã sản phẩm Code	Công suất Capacity (kVA)	Kích thước(mm) Dimension (DàiRộngxCao)	Giá (VNĐ)	Price (USD)
3D501H4NM1Y1	50	1050x680x1330	96.450.000	4.593
3D751H4NM1Y1	75	1220x700x1390	112.320.000	5.349
3D102H4NM1Y1	100	1480x720x1590	121.120.000	5.768
3D162H4NM1Y1	160	1500x820x1690	139.200.000	6.629
3D182H4NM1Y1	180	1500x820x1690	156.600.000	7.457
3D252H4NM1Y1	250	1605x840x1760	199.900.000	9.519
3D322H4NM1Y1	320	1705x880x1810	242.000.000	11.524
3D402H4NM1Y1	400	1705x870x1890	282.000.000	13.429
3D562H4NM1Y1	560	1895x900x1930	323.125.000	15.378
3D632H4NM1Y1	630	1945x900x2030	334.150.000	15.912
3D752H4NM1Y1	750	2025x980x2030	355.000.000	16.905
3D802H4NM1Y1	800	2025x980x2030	379.000.000	18.048
3D103H4NM1Y1	1000	2050x1000x2100	453.500.000	21.595
3D123H4NM1Y1	1250	2090x1030x2290	535.000.000	25.476
3D153H4NM1Y1	1500	2170x1120x2280	622.000.000	29.619
3D163H4NM1Y1	1600	2310x1330x2320	629.000.000	29.952
3D203H4NM1Y1	2000	2430x1360x2590	753.000.000	35.857

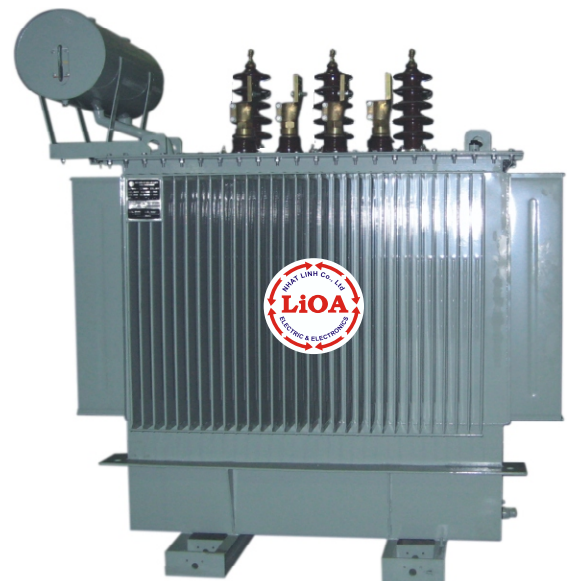

Các loại máy có quy cách khác được sản xuất theo yêu cầu

Other specification is manufactured on requirement

Kiểu dáng (kích thước, trọng lượng) có thể thay đổi không cần báo trước

The design can be changed without prior notice

MÁY ĐIỀU ÁP DƯỚI TẢI

STEP VOLTAGE REGULATOR

- Máy điều áp LiOA duy trì sự ổn định của lưới điện thông qua việc nâng lại điện áp bị sụt giảm trong quá trình truyền tải điện.
LiOA Step Voltage Regulator maintain the stabilization of the power network through stepping up the voltage lost during the power transmission.
- Máy điều áp LiOA điều chỉnh điện áp ngay trên mạng lưới trung thế đảm bảo điện áp trung thế trên từng vùng ổn định.
LiOA Step Voltage Regulator regulates medium voltage power line and ensure The stabilization of medium voltage to every remote areas.
- Nhờ tính năng trên của máy điều áp LiOA mà chúng ta giảm được
This outstanding features of LiOA Step Voltage Regulator, we can reduce
 - Thực trạng về hiện tượng điện áp liên tục thay đổi! *The fact of voltage is always changing*
 - Tổn hao điện năng do sụt áp trong quá trình truyền tải điện! *The loss of power due to reduced voltage during transmission*
 - Số lần ngắt điện để chỉnh điện áp! *The frequency of power cut for power switchboard adjustment*
 - Chi phí vận hành mạng truyền tải điện! *The costs for operating the power transmission network*

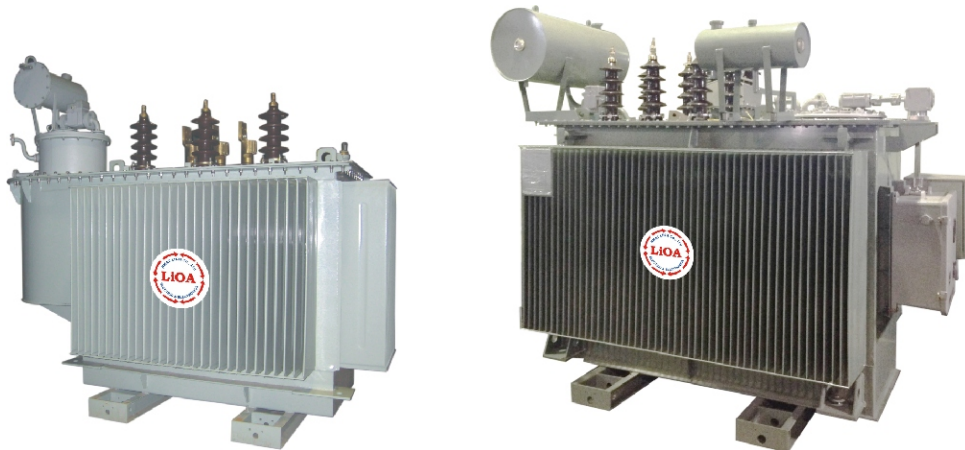

MÁY BIẾN ÁP ĐIỆN LỰC TỰ ĐỘNG ỔN ĐỊNH ĐIỆN ÁP AUTOMATIC STABILIZER POWER TRANSFORMER

22 ± 4x 5% / 0.4kV
(Dây điện áp tiêu chuẩn: 6,3kV; 10kV; 15kV; 22kV; 35kV) / (Standard medium Voltage 6,3kV; 10kV; 15kV; 22kV; 35kV)

Mã sản phẩm Code	Công suất Capacity (kVA)	Trọng lượng/ Weight (kg)		Giá/ Price (VNĐ)	
		TL dầu/ Oil weight (kg)	Tổng TL/ Total weight (kg)	Cấp điện áp 22/0,4kV 22kV±4x2,5%	Cấp điện áp 35/0,4kV 35kV±4x2,5%
3B422C	400	720	2630	1.054.000.000	1.058.000.000
3B562C	560	810	2950	1.108.000.000	1.219.000.000
3B632C	630	890	3200	1.148.000.000	1.263.000.000
3B752C	750	940	3250	1.240.000.000	1.364.000.000
3B10022C	1000	1040	3980	1.450.000.000	1.595.000.000
3B12522C	1250	1150	4970	1.592.000.000	1.752.000.000
3B16022C	1600	1810	5380	1.702.000.000	1.873.000.000
3B20022C	2000	1930	7280	1.962.000.000	2.159.000.000
3B25022C	2500	2110	8330	2.183.000.000	2.402.000.000

MÁY ĐIỀU ÁP DƯỚI TẢI 3 PHA TỰ NGÃ

3 PHASES STEP VOLTAGE REGULATOR

22 ± 4 x 2,5% / 22kV
(Dây điện áp tiêu chuẩn: 6,3kV; 10kV; 15kV; 22kV; 35kV) / (Standard medium Voltage 6,3kV; 10kV; 15kV; 22kV; 35kV)

Mã sản phẩm Code	Công suất Capacity (kVA)	Dòng tải Load Current (A)	Trọng lượng/ Weight (kg)		Giá/Price (VNĐ)	
			TL dầu/ Oil weight (kg)	Tổng TL/ Total weight (kg)	Cấp điện áp 22/ 22kV 22kV±6x1,0%,-20x1,0% (22kV±5x1,18%,-17x1,18%)	Cấp điện áp 35/ 35kV 35kV ±6x1,0%,-20x1,0% (35kV ±5x1,18%,-17x1,18%)
3T20222T	4000	100	1200	4500	2.625.000.000	2.885.000.000
3T25222T	6000	150	1800	6000	2.740.000.000	3.014.000.000
3T32222T	9000	200	2500	8000	3.120.000.000	3.432.000.000
3T40222T	10000	250	2900	8700	3.215.000.000	3.538.000.000
3T56222T	11500	300	3500	9500	3.450.000.000	3.795.000.000
3T63222T	13500	350	4200	11000	4.358.000.000	4.794.000.000
3T75222T	16000	400	5000	12500	4.582.000.000	5.040.000.000

Các loại máy có quy cách khác được sản xuất theo yêu cầu
Kiểu dáng (kích thước, trọng lượng) có thể thay đổi không cần báo trước

Other specification is manufactured on requirement
The design can be changed without prior notice





Ổ CẮM KÉO DÀI

ĐẶC ĐIỂM NỔI BẬT/FEATURES

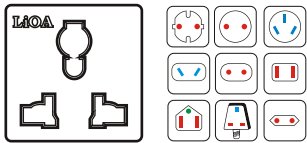
- Tiếp xúc tốt/ *Good contact.*
- Bảo vệ quá tải bằng CB (trừ Model TC và TS)/ *CB overload protection (except Model TC & TS)*
- Mỗi ổ cắm mỗi màu/ *One color for each socket*
 - ➔ Tránh nhầm lẫn/ *Avoid confusion*
 - ➔ An toàn hơn!/ *Safer!*
- Ổ Đa năng có nắp che an toàn/ *Universal extension socket with safety lid protection*

- Ổ Đa năng cắm được hầu hết các loại phích cắm trên thế giới
Universal socket is suitable for almost all plugs in the world



- Ổ an toàn 3 chân tiêu chuẩn Châu Âu. (Schuko) 
- Ổ an toàn 3 chân - tiêu chuẩn Anh BS 
- Ổ an toàn 3 chân - tiêu chuẩn Úc 
- Ổ an toàn 3 chân - tiêu chuẩn Mỹ 
- Ổ sạc USB 5V 1A - dùng sạc cho các thiết bị như Iphone, Ipad, các thiết bị của Samsung... 

- Đối với sản phẩm xuất khẩu thị trường Châu Âu, Anh, Úc, Trung Quốc, Mỹ, tất cả các ổ đều được dùng theo tiêu chuẩn khu vực đó.

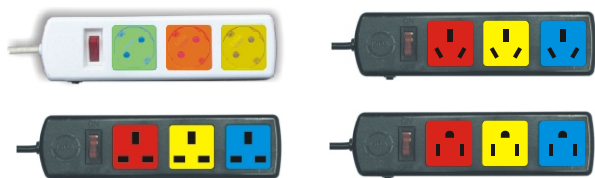

EXTENSION SOCKETS

- 🔧 Ổ CẮM KÉO DÀI CÔNG SUẤT LỚN
HIGH CAPACITY EXTENSION SOCKET



- 🔧 Ổ CẮM KÉO DÀI ĐA NĂNG TRUNG TÂM - CÓ MẠCH CHỐNG SÉT ĐƯỜNG THÔNG TIN
POWER CENTRAL UNIVERSAL SOCKET FOR OFFICE - ANTI THUNDER CIRCUIT FOR DATA LINE



- 🔧 Ổ CẮM KÉO DÀI PHỔ THÔNG
COMMON EXTENSION SOCKET



- 🔧 Ổ CẮM KÉO DÀI, CẮM PHÍCH DẸT, PHÍCH TRÒN Ø4 VÀ Ø5
EXTENSION SOCKET FOR FLAT OR Ø4 & Ø5 ROUND PIN PLUG



- 🔧 Ổ CẮM KÉO DÀI ĐA NĂNG
UNIVERSAL EXTENSION SOCKET



- 🔧 Ổ CẮM KÉO DÀI ĐA NĂNG KẾT HỢP
COMBINE UNIVERSAL EXTENSION SOCKET



- 🔧 Ổ CẮM KÉO DÀI ĐA NĂNG XOAY - KIỂU DÁNG THỜI TRANG HIỆN ĐẠI
UNIVERSAL ROTATING EXTENSION SOCKET



- 🔧 Ổ CẮM KÉO DÀI QUAY TAY CUỘN DÂY KÍN
HAND ROLLING EXTENSION SOCKET WITH TIGHT WIRE ROLLED



- 🔧 Ổ CẮM KÉO DÀI QUAY TAY KIỂU RULO
RULEAU TYPE HAND ROLLING UP EXTENSION SOCKET



Ổ CẮM KÉO DÀI ĐA NĂNG TRUNG TÂM CÓ MẠCH CHỐNG SÉT ĐƯỜNG THÔNG TIN

POWER CENTRAL UNIVERSAL SOCKET FOR OFFICE - WITH ANTI-THUNDER CIRCUIT FOR DATA LINE



- Ổ cắm đa năng có nắp che an toàn - Chống quá tải bằng CB.
- Các ổ cắm có các màu khác nhau giúp tránh nhầm lẫn. Các chỉ dẫn cụ thể, rõ ràng.
- 2 mạch chống xung (chống sét) cho 2 đường thông tin độc lập (điện thoại và Internet).
- Khoảng cách các ổ cắm đủ rộng đảm bảo cắm được các loại phích cắm bản rộng.
- Đặc biệt có 2 ổ cắm dành cho ADAPTER lớn.
- Cắm được hầu hết các loại phích cắm trên thế giới.

- Universal outlets with safety lid protection
- Multi color outlet to avoid confusion. Clear guide in detail
- 2 anti-thunder circuits for data lines (telephone and internet)
- Gaps between outlet is large enough for big plugs
- 2 special outlet for big adapter
- Universal outlet is suitable for almost all plugs in the world



Mã sản phẩm Code	Số ổ cắm No. of outlet	Số công tắc No. of switch	Chiều dài dây Wire length	Số lõi dây No. of core	Giá (VNĐ)	Price (USD)
6 OFFICE-3W	6	1	3m	3	541.000	23,94

Đóng gói/ packing 15 chiếc/ thùng (15 pieces/box)



Mã sản phẩm Code	Số ổ cắm No. of outlet	Số công tắc No. of switch	Chiều dài dây Wire length	Số lõi dây No. of core	Giá (VNĐ)	Price (USD)
6 OFFICE-3	6	1	3m	3	541.000	23,94

Đóng gói/ packing 15 chiếc/ thùng (15 pieces/box)

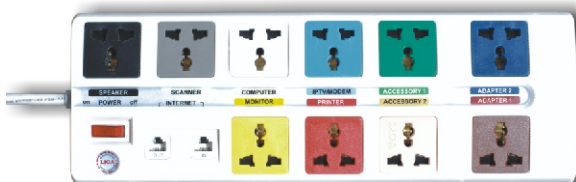

Mã sản phẩm Code	Số ổ cắm No. of outlet	Số công tắc No. of switch	Chiều dài dây Wire length	Số lõi dây No. of core	Giá (VNĐ)	Price (USD)
10 OFFICE-3W	10	1	3m	3	634.000	28,05

Đóng gói/ packing 10 chiếc/ thùng (10 pieces/box)



Mã sản phẩm Code	Số ổ cắm No. of outlet	Số công tắc No. of switch	Chiều dài dây Wire length	Số lõi dây No. of core	Giá (VNĐ)	Price (USD)
10 OFFICE-3	10	1	3m	3	634.000	28,05

Đóng gói/ packing 10 chiếc/ thùng (10 pieces/box)



THIẾT KẾ MỚI - MỖI Ổ CẮM 1 MÀU - TRÁNH NHẦM LẪN, AN TOÀN HƠN!
NEW DESIGN - MULTICOLOR - NO CONFUSION AND SAFER!

ĐỐI VỚI LOẠI DÂY 3 RỤT DẪN CÓ 3 LOẠI ĐẦU PHÍCH CẮM
TIÊU CHUẨN MỸ UL (Ⓢ); TIÊU CHUẨN CHÂU ÂU (Ⓜ); TIÊU CHUẨN ANH UK (Ⓡ)
THERE ARE 3 PLUG TYPES FOR 3 CORES WIRE US STANDARD, EU STANDARD, UK STANDARD

Ổ CẮM KÉO DÀI CÔNG SUẤT LỚN

Có nắp che an toàn - Công suất 3300w Max 15A 250V~

SUPER SOCKET ★★★★★

HIGH CAPACITY EXTENSION SOCKET - SAFETY LID PROTECTION - CAPACITY 3300W MAX 30A 250V~

Có bảo vệ quá tải bằng CB - Có nắp che an toàn. Chi tiết đồng bên trong có thiết kế đặc biệt giúp cho việc cắm được các loại phích cắm tiêu chuẩn Mỹ, Nhật, Châu Âu Ø4, Ø5, luôn luôn chặt, tiếp xúc tốt. Các đầu nối dây của ổ cắm đều được vặn vít (không hàn). Thiết kế công tắc chìm sâu, đảm bảo an toàn tuyệt đối vì không thể vô tình làm tắt hay bật nguồn ngoài mong muốn.

CB overload protection. Safety lid protection. Inner copper part with special design makes Ø4 & Ø5 plug of EU, Japanese and US standard tight & well - contacted. Connectors are screwed (not welded). Sunk deep design of switch ensures absolute safety because of not turning on or off automatically out of desire



Ổ cắm
4 hai chấu super

Mã sản phẩm Code	Số ổ cắm No. of outlet	Số công tắc No. of switch	Chiều dài dây Wire length	Số lõi dây No. of core	Giá (VND) Price (VND)	Price (USD)
4SS2.5-2	4	1	2,5m	2	234.000	10,35

Đóng gói/ packing 10 chiếc/ thùng (10 pieces/box)



Ổ cắm
6 ba chấu super

Mã sản phẩm Code	Số ổ cắm No. of outlet	Số công tắc No. of switch	Chiều dài dây Wire length	Số lõi dây No. of core	Giá (VND) Price (VND)	Price (USD)
6SS2.5-2	6	3	2,5m	2	303.000	13,41
6SS2.5-3	6	3	2,5m	3	366.000	16,19

Đóng gói/ packing 10 chiếc/ thùng (10 pieces/box)

LOẠI THIẾT KẾ ĐẶC BIỆT CHO THIẾT BỊ NGHE NHÌN HI-END, PHÒNG THÍ NGHIỆM VÀ BỆNH VIỆN ★★★★★

SPECIAL DESIGN FOR HI-END AUDIO, LABO AND HOSPITAL

CÓ ĐỒNG HỒ BẢO ĐIỆN ÁP HOẶC CÔNG SUẤT POWER OR VOLTAGE INDICATOR

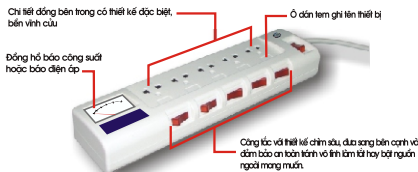

Mã sản phẩm Code	Số ổ cắm No. of outlet	Số công tắc No. of switch	Đồng hồ báo Indicator	Chiều dài dây Wire length	Số lõi dây No. of core	Giá (VND) Price (VND)	Price (USD)
5OFSSA2.5-2	5	5	Ampe (A)	2,5m	2	468.000	20,71
5OFSSV2.5-2	5	5	Vol (V)	2,5m	2	468.000	20,71

5OFSSA2.5-3	5	5	Ampe (A)	2,5m	3	523.000	23,14
5OFSSV2.5-3	5	5	Vol (V)	2,5m	3	523.000	23,14

Đóng gói/ packing 10 chiếc/ thùng (10 pieces/box)

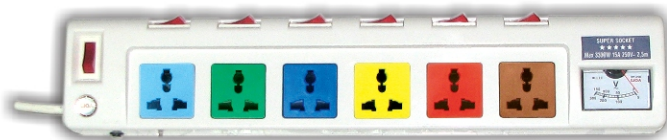

Mã sản phẩm Code	Số ổ cắm No. of outlet	Số công tắc No. of switch	Đồng hồ báo Indicator	Chiều dài dây Wire length	Số lõi dây No. of core	Giá (VND) Price (VND)	Price (USD)
6OFSSA2.5-2	6	6	Ampe (A)	2,5m	2	466.000	20,62
6OFSSV2.5-2	6	6	Vol (V)	2,5m	2	466.000	20,62
6OFSSA2.5-3	6	6	Ampe (A)	2,5m	3	502.000	22,21
6OFSSV2.5-3	6	6	Vol (V)	2,5m	3	502.000	22,21

Đóng gói/ packing 10 chiếc/ thùng (10 pieces/box)



Mã sản phẩm Code	Số ổ cắm No. of outlet	Số công tắc No. of switch	Đồng hồ báo Indicator	Chiều dài dây Wire length	Số lõi dây No. of core	Giá (VND) Price (VND)	Price (USD)
4OFSSA2.5-2	4	4	Ampe (A)	2,5m	2	398.000	17,61
4OFSSV2.5-2	4	4	Vol (V)	2,5m	2	398.000	17,61
4OFSSA2.5-3	4	4	Ampe (A)	2,5m	3	438.000	19,38
4OFSSV2.5-3	4	4	Vol (V)	2,5m	3	438.000	19,38

Đóng gói/ packing 10 chiếc/ thùng (10 pieces/box)



Mã sản phẩm Code	Số ổ cắm No. of outlet	Số công tắc No. of switch	Đồng hồ báo Indicator	Chiều dài dây Wire length	Số lõi dây No. of core	Giá (VND) Price (VND)	Price (USD)
3OFSSA2.5-2	3	3	Ampe (A)	2,5m	2	371.000	16,42
3OFSSV2.5-2	3	3	Vol (V)	2,5m	2	371.000	16,42
3OFSSA2.5-3	3	3	Ampe (A)	2,5m	3	409.000	18,10
3OFSSV2.5-3	3	3	Vol (V)	2,5m	3	409.000	18,10

Đóng gói/ packing 10 chiếc/ thùng (10 pieces/box)

ĐỐI VỚI LOẠI DÂY 3 RỤT DẪN CÓ 3 LOẠI ĐẦU PHÍCH CẮM
TIÊU CHUẨN MỸ UL (Ⓛ); TIÊU CHUẨN CHÂU ÂU (Ⓜ); TIÊU CHUẨN ANH UK (Ⓜ)

THERE ARE 3 PLUG TYPES FOR 3 CORES WIRE US STANDARD, EU STANDARD, UK STANDARD

Ổ CẮM KÉO DÀI PHỔ THÔNG

Công suất tối đa 1000w/250v~ Có phân biệt ổ cắm Ø4 và Ø5 để nâng cao tuổi thọ, tránh lỏng.

COMMON EXTENSION SOCKET - MAX CAPACITY 1000W/ 250V~

Identify the socket for Ø4 and Ø5 to avoid loosening, prolong service life

LOẠI TRỰC TIẾP KHÔNG CÓ CÔNG TẮC

NO SWITCH TYPE



Mã sản phẩm Code	Số ổ cắm No. of outlets	Chiều dài dây Wire length	Giá (VNĐ)	Price (USD)
3TC3-2	3	3m	66.000	2,92

3TC5-2	3	5m	82.000	3,63
--------	---	----	--------	------

Đóng gói/ packing 20 chiếc/ thùng (20 pieces/box)

Mã sản phẩm Code	Số ổ cắm No. of outlets	Chiều dài dây Wire length	Giá (VNĐ)	Price (USD)
4TC3-2	4	3m	67.000	2,96

4TC5-2	4	5m	87.000	3,85
--------	---	----	--------	------

Đóng gói/ packing 20 chiếc/ thùng (20 pieces/box)

Mã sản phẩm Code	Số ổ cắm No. of outlets	Chiều dài dây Wire length	Giá (VNĐ)	Price (USD)
5TC3-2	5	3m	78.000	3,45

5TC5-2	5	5m	97.000	4,29
--------	---	----	--------	------

Đóng gói/ packing 20 chiếc/ thùng (20 pieces/box)

Ổ CẮM 3 Ổ CÔNG SUẤT CAO - 3 MÉT - 3 LẦU

CÔNG SUẤT
CHỊU TẢI CHO
3 NỒI LỬU



Chiều dài dây 3m
Dòng tải Max 16 A



Mã sản phẩm
Code

S3TC

Số ổ cắm
No. of socket

3

Chiều dài dây
Wire length

3m

Giá (VNĐ)

111.000

Price (USD)

4,91

Đóng gói 10 chiếc/ thùng (10 pieces/box)

LOẠI CÓ 1 CÔNG TẮC TỔNG

1 TOTAL SWITCH TYPE



Mã sản phẩm Code	Số ổ cắm No. of outlets	Chiều dài dây Wire length	Giá (VNĐ)	Price (USD)
3TS3-2	3	3m	84.000	3,72

3TS5-2	3	5m	99.000	4,38
--------	---	----	--------	------

Đóng gói/ packing 20 chiếc/ thùng (20 pieces/box)

Mã sản phẩm Code	Số ổ cắm No. of Socket	Chiều dài dây Wire length	Giá (VNĐ)	Price (USD)
4TS3-2	4	3m	85.000	3,76

4TS5-2	4	5m	101.000	4,47
--------	---	----	---------	------

Đóng gói/ packing 20 chiếc/ thùng (20 pieces/box)

THIẾT KẾ MỚI - MỖI Ổ CẮM 1 MÀU - TRÁNH NHẦM LẪN, AN TOÀN HƠN!
NEW DESIGN - MULTICOLOR - NO CONFUSION AND SAFER!

■ Ổ CẮM KÉO DÀI PHỔ THÔNG, CÓ BẢO VỆ QUÁ TẢI BẰNG CB

Công suất tối đa 2200W Max 10A 250V~ Có phân biệt ổ cắm Ø4 và Ø5 để nâng cao tuổi thọ, tránh lỏng

COMMON EXTENSION SOCKET - CB PROTECTION- MAX CAPACITY 2200W 10A 250V~
Identify the socket for Ø4 and Ø5 to avoid losing, prolong service life



Mã sản phẩm Code	Số ổ cắm No. of outlets	Số công tắc No. of switch	Chiều dài dây Wire length	Giá (VNĐ)	Price (USD)
3S3	3	1	3m	106.000	4,69

3S5	3	1	5m	124.000	5,49
------------	---	---	----	----------------	------

Đóng gói/ packing 10 chiếc/ thùng (10 pieces/box)

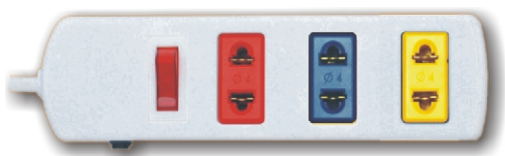

Mã sản phẩm Code	Số ổ cắm No. of outlets	Số công tắc No. of switch	Chiều dài dây Wire length	Giá (VNĐ)	Price (USD)
3S3W	3	1	3m	109.000	4,82

3S5W	3	1	5m	127.000	5,62
-------------	---	---	----	----------------	------

Đóng gói/ packing 10 chiếc/ thùng (10 pieces/box)



Mã sản phẩm Code	Số ổ cắm No. of outlets	Số công tắc No. of switch	Chiều dài dây Wire length	Giá (VNĐ)	Price (USD)
4S3	4	1	3m	109.000	4,82

4S5	4	1	5m	125.000	5,53
------------	---	---	----	----------------	------

Đóng gói/ packing 10 chiếc/ thùng (10 pieces/box)

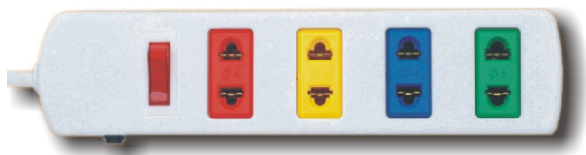

Mã sản phẩm Code	Số ổ cắm No. of outlets	Số công tắc No. of switch	Chiều dài dây Wire length	Giá (VNĐ)	Price (USD)
4S3W	4	1	3m	111.000	4,91

4S5W	4	1	5m	129.000	5,71
-------------	---	---	----	----------------	------

Đóng gói/ packing 10 chiếc/ thùng (10 pieces/box)

THIẾT KẾ MỚI - MỖI Ổ CẮM 1 MÀU - TRÁNH NHẦM LẤN, AN TOÀN HƠN!
NEW DESIGN - MULTICOLOR - NO CONFUSION AND SAFER!



Mã sản phẩm Code	Số ổ cắm No. of outlets	Số công tắc No. of switch	Chiều dài dây Wire length	Giá (VNĐ)	Price (USD)
4SO F3	4	4	3m	166.000	7,35
4SO F5	4	4	5m	193.000	8,51

Đóng gói/ packing 10 chiếc/ thùng (10 pieces/box)



Mã sản phẩm Code	Số ổ cắm No. of outlets	Số công tắc No. of switch	Chiều dài dây Wire length	Giá (VNĐ)	Price (USD)
4SO F3W	4	4	3m	178.000	7,88
4SO F5W	4	4	5m	198.000	8,76

Đóng gói/ packing 10 chiếc/ thùng (10 pieces/box)



Mã sản phẩm Code	Số ổ cắm No. of outlets	Số công tắc No. of switch	Chiều dài dây Wire length	Giá (VNĐ)	Price (USD)
6S3	6	2	3m	147.000	6,50
6S5	6	2	5m	173.000	7,65

Đóng gói/ packing 10 chiếc/ thùng (10 pieces/box)

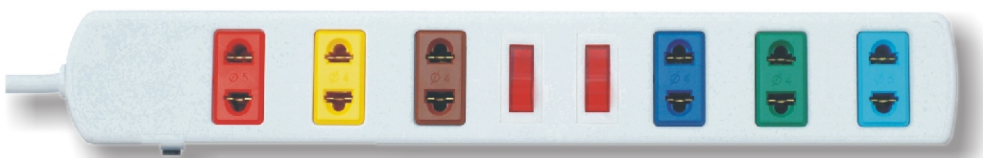

Mã sản phẩm Code	Số ổ cắm No. of outlets	Số công tắc No. of switch	Chiều dài dây Wire length	Giá (VNĐ)	Price (USD)
6S3W	6	2	3m	174.000	7,70
6S5W	6	2	5m	184.000	8,14

Đóng gói/ packing 10 chiếc/ thùng (10 pieces/box)

THIẾT KẾ MỚI - MỖI Ổ CẮM 1 MÀU - TRÁNH NHẦM LẤN, AN TOÀN HƠN!
NEW DESIGN - MULTICOLOR - NO CONFUSION AND SAFER!

Ổ CẮM KÉO DÀI ĐA NĂNG

Công suất tối đa 2200W - 3300W Max 10A - 16A 250V ~ Có bảo vệ quá tải bằng CB - Có nắp che an toàn
 UNIVERSAL EXTENSION SOCKET - SAFETY LID PROTECTION - CB PROTECTION - MAX CAPACITY 2200W - 3300W 10A - 16A 250V~

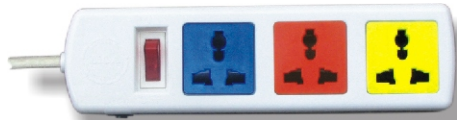

Mã sản phẩm Code	Số ổ cắm No. of outlets	Số công tắc No. of switch	Chiều dài dây Wire length	Số lõi dây No. of core	Giá (VNĐ)	Price (USD)
3D32N	3	1	3m	2	129.000	5,71
3D52N	3	1	5m	2	151.000	6,68

3D33N	3	1	3m	3	175.000	7,74
-------	---	---	----	---	---------	------

Mã sản phẩm Code	Số ổ cắm No. of outlets	Số công tắc No. of switch	Chiều dài dây Wire length	Số lõi dây No. of core	Giá (VNĐ)	Price (USD)
3D32WN	3	1	3m	2	135.000	5,97
3D52WN	3	1	5m	2	158.000	6,99

3D33WN	3	1	3m	3	181.000	8,01
--------	---	---	----	---	---------	------

Đóng gói/ packing 10 chiếc/ thùng (10 pieces/box)

- Ổ 3 chân - tiêu chuẩn Châu Âu Schuko
 - Ổ 3 chân - tiêu chuẩn Mỹ
 - Ổ 3 chân - tiêu chuẩn Anh - BS
 - Ổ 3 chân - tiêu chuẩn Úc, TQ
- Sản xuất theo đơn đặt hàng

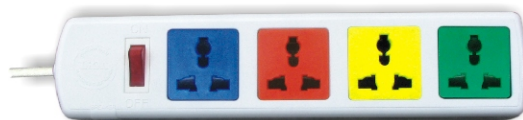

Mã sản phẩm Code	Số ổ cắm No. of outlets	Số công tắc No. of switch	Chiều dài dây Wire length	Số lõi dây No. of core	Giá (VNĐ)	Price (USD)
4D32N	4	1	3m	2	145.000	6,42
4D52N	4	1	5m	2	169.000	7,48

4D33N	4	1	3m	3	184.000	8,14
-------	---	---	----	---	---------	------

Mã sản phẩm Code	Số ổ cắm No. of outlets	Số công tắc No. of switch	Chiều dài dây Wire length	Số lõi dây No. of core	Giá (VNĐ)	Price (USD)
4D32WN	4	1	3m	2	149.000	6,59
4D52WN	4	1	5m	2	183.000	8,10

4D33WN	4	1	3m	3	194.000	8,58
--------	---	---	----	---	---------	------

Đóng gói/ packing 10 chiếc/ thùng (10 pieces/box)

- Ổ 3 chân - tiêu chuẩn Châu Âu Schuko
 - Ổ 3 chân - tiêu chuẩn Mỹ
 - Ổ 3 chân - tiêu chuẩn Anh - BS
 - Ổ 3 chân - tiêu chuẩn Úc, TQ
- Sản xuất theo đơn đặt hàng



Mã sản phẩm Code	Số ổ cắm No. of outlets	Số công tắc No. of switch	Chiều dài dây Wire length	Số lõi dây No. of core	Giá (VNĐ)	Price (USD)
4DOF32N	4	4	3m	2	189.000	8,36
4DOF52N	4	4	5m	2	236.000	10,44

4DOF33N	4	4	3m	3	236.000	10,44
---------	---	---	----	---	---------	-------

Mã sản phẩm Code	Số ổ cắm No. of outlets	Số công tắc No. of switch	Chiều dài dây Wire length	Số lõi dây No. of core	Giá (VNĐ)	Price (USD)
4DOF32WN	4	4	3m	2	196.000	8,67
4DOF52WN	4	4	5m	2	246.000	10,88

4DOF33WN	4	4	3m	3	258.000	11,42
----------	---	---	----	---	---------	-------

Đóng gói/ packing 10 chiếc/ thùng (10 pieces/box)

- Ổ 3 chân - tiêu chuẩn Châu Âu Schuko
 - Ổ 3 chân - tiêu chuẩn Mỹ
 - Ổ 3 chân - tiêu chuẩn Anh - BS
 - Ổ 3 chân - tiêu chuẩn Úc, TQ
- Sản xuất theo đơn đặt hàng

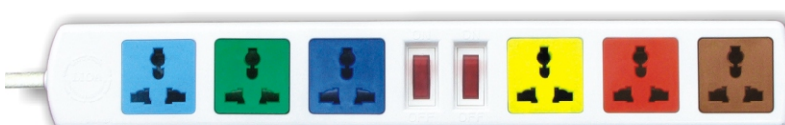

Mã sản phẩm Code	Số ổ cắm No. of outlets	Số công tắc No. of switch	Chiều dài dây Wire length	Số lõi dây No. of core	Giá (VNĐ)	Price (USD)
6D32N	6	2	3m	2	195.000	8,63
6D52N	6	2	5m	2	245.000	10,84

6D33N	6	2	3m	3	245.000	10,84
-------	---	---	----	---	---------	-------

Mã sản phẩm Code	Số ổ cắm No. of outlets	Số công tắc No. of switch	Chiều dài dây Wire length	Số lõi dây No. of core	Giá (VNĐ)	Price (USD)
6D32WN	6	2	3m	2	206.000	9,12
6D52WN	6	2	5m	2	250.000	11,06

6D33WN	6	2	3m	3	250.000	11,06
--------	---	---	----	---	---------	-------

Đóng gói/ packing 10 chiếc/ thùng (10 pieces/box)

- Ổ 3 chân - tiêu chuẩn Châu Âu Schuko
 - Ổ 3 chân - tiêu chuẩn Mỹ
 - Ổ 3 chân - tiêu chuẩn Anh - BS
 - Ổ 3 chân - tiêu chuẩn Úc, TQ
- Sản xuất theo đơn đặt hàng

THIẾT KẾ MỚI - MỖI Ổ CẮM 1 MÀU - TRÁNH NHẦM LẪN, AN TOÀN HƠN!
 NEW DESIGN - MULTICOLOR - NO CONFUSION AND SAFER!

LOẠI CÓ THÊM GÁ ĐỠ Ổ CẮM KÉO DÀI 3 ĐA NĂNG VÀ ĐỠ CÁC ĐẦU PHÍCH DÂY NGUỒN

Ổ cắm được gắn trên tường tránh ngập nước - an toàn, gọn gàng.
Đầu dây nguồn của các thiết bị được rút ra đều được gắn ngay ngắn chắc chắn, gọn gàng.



Mã sản phẩm Code	Số ổ cắm No. of outlets	Số công tắc No. of switch	Chiều dài dây Wire length	Số lõi dây No. of core	Giá (VNĐ)	Price (USD)
3D12NG	3	1	1m	2	118.000	5,22



Mã sản phẩm Code	Số ổ cắm No. of outlets	Số công tắc No. of switch	Chiều dài dây Wire length	Số lõi dây No. of core	Giá (VNĐ)	Price (USD)
3D12NWG	3	1	1m	2	127.000	5,62

Đóng gói/ packing 10 chiếc/ thùng (10 pieces/box)

- Ổ 3 chân - tiêu chuẩn Châu Âu Schuko 
 - Ổ 3 chân - tiêu chuẩn Mỹ 
 - Ổ 3 chân - tiêu chuẩn Anh - BS 
 - Ổ 3 chân - tiêu chuẩn Úc, TQ 
- Sản xuất theo đơn đặt hàng

LOẠI CÓ THÊM GÁ ĐỠ Ổ CẮM KÉO DÀI 6 ĐA NĂNG VÀ ĐỠ CÁC ĐẦU PHÍCH DÂY NGUỒN

Ổ cắm được gắn trên tường tránh ngập nước - an toàn, gọn gàng.
Đầu dây nguồn của các thiết bị được rút ra đều được gắn ngay ngắn chắc chắn, gọn gàng.



Mã sản phẩm Code	Số ổ cắm No. of outlets	Số công tắc No. of switch	Chiều dài dây Wire length	Số lõi dây No. of core	Giá (VNĐ)	Price (USD)
6D12NG	6	2	1m	2	187.000	8,27



Mã sản phẩm Code	Số ổ cắm No. of outlets	Số công tắc No. of switch	Chiều dài dây Wire length	Số lõi dây No. of core	Giá (VNĐ)	Price (USD)
6D12NWG	6	2	1m	2	196.000	8,67

Đóng gói/ packing 10 chiếc/ thùng (10 pieces/box)

- Ổ 3 chân - tiêu chuẩn Châu Âu Schuko 
 - Ổ 3 chân - tiêu chuẩn Mỹ 
 - Ổ 3 chân - tiêu chuẩn Anh - BS 
 - Ổ 3 chân - tiêu chuẩn Úc, TQ 
- Sản xuất theo đơn đặt hàng



THIẾT KẾ MỚI - MỖI Ổ CẮM 1 MÀU - TRÁNH NHẦM LẪN, AN TOÀN HƠN!
NEW DESIGN - MULTICOLOR - NO CONFUSION AND SAFER!

ĐỐI VỚI LOẠI DÂY 3 RUỘT DẪN CÓ 3 LOẠI ĐẦU PHÍCH CẮM
TIÊU CHUẨN MỸ UL  ; TIÊU CHUẨN CHÂU ÂU  ; TIÊU CHUẨN ANH UK 
THERE ARE 3 PLUG TYPES FOR 3 CORES WIRE US STANDARD, EU STANDARD, UK STANDARD



Mã sản phẩm Code	Số ổ cắm No. of outlets	Số công tắc No. of switch	Chiều dài dây Wire length	Số lõi dây No. of core	Giá (VNĐ)	Price (USD)
6DOF32N	6	6	3m	2	240.000	10,62
6DOF33N	6	6	3m	3	298.000	13,19

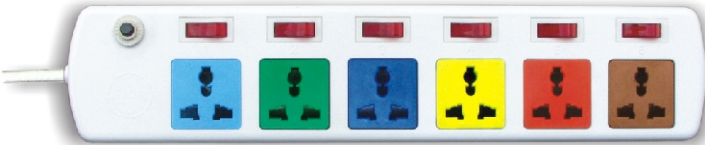

Mã sản phẩm Code	Số ổ cắm No. of outlets	Số công tắc No. of switch	Chiều dài dây Wire length	Số lõi dây No. of core	Giá (VNĐ)	Price (USD)
6DOF32WN	6	6	3m	2	252.000	11,15
6DOF33WN	6	6	3m	3	311.000	13,76

Đồng gói/ packing 10 chiếc/ thùng (10 pieces/box)

- Ổ 3 chân - tiêu chuẩn Châu Âu Schuko
 - Ổ 3 chân - tiêu chuẩn Mỹ
 - Ổ 3 chân - tiêu chuẩn Anh - BS
 - Ổ 3 chân - tiêu chuẩn Úc, TQ
- Sản xuất theo đơn đặt hàng



Mã sản phẩm Code	Số ổ cắm No. of outlets	Số công tắc No. of switch	Chiều dài dây Wire length	Số lõi dây No. of core	Giá (VNĐ)	Price (USD)
8D32N	8	1	3m	2	212.000	9,38
8D52N	8	1	5m	2	268.000	11,86
8D33N	8	1	3m	3	268.000	11,86



Mã sản phẩm Code	Số ổ cắm No. of outlets	Số công tắc No. of switch	Chiều dài dây Wire length	Số lõi dây No. of core	Giá (VNĐ)	Price (USD)
8D32WN	8	1	3m	2	216.000	9,56
8D52WN	8	1	5m	2	274.000	12,12
8D33WN	8	1	3m	3	274.000	12,12

Đồng gói/ packing 10 chiếc/ thùng (10 pieces/box)

- Ổ 3 chân - tiêu chuẩn Châu Âu Schuko
 - Ổ 3 chân - tiêu chuẩn Mỹ
 - Ổ 3 chân - tiêu chuẩn Anh - BS
 - Ổ 3 chân - tiêu chuẩn Úc, TQ
- Sản xuất theo đơn đặt hàng



THIẾT KẾ MỚI - MỖI Ổ CẮM 1 MÀU - TRÁNH NHẦM LẪN, AN TOÀN HƠN!
NEW DESIGN - MULTICOLOR - NO CONFUSION AND SAFER!

ĐỐI VỚI LOẠI DÂY 3 RỤT DẪN CÓ 3 LOẠI ĐẦU PHÍCH CẮM

TIÊU CHUẨN MỸ UL ; TIÊU CHUẨN CHÂU ÂU ; TIÊU CHUẨN ANH UK

THERE ARE 3 PLUG TYPES FOR 3 CORES WIRE US STANDARD, EU STANDARD, UK STANDARD

THIẾT BỊ CHỐNG GIẬT CHO Ổ CẮM KÉO DÀI ANTI-ELECTRIC SHOCK EQUIPMENT

CÁC LOẠI Ổ CẮM ĐƯỢC LẮP THÊM THIẾT BỊ CHỐNG GIẬT
GIÁ HƯỚNG DẪN + 190.000 VND
MÃ SẢN PHẨM ĐƯỢC GẮN THÊM CHỮ CG
VÍ DỤ: 8D32N-CG

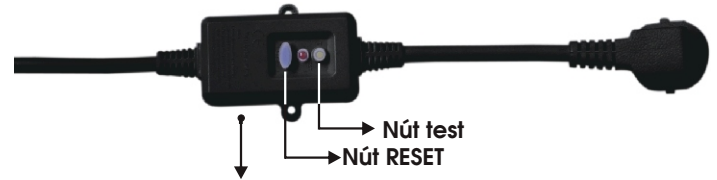

Mạch điện tử và rơ le công suất 16A được gắn ngay đầu phích cắm để phát hiện dòng rò quá 15mA thì cắt nguồn điện cấp cho các ổ cắm. Đảm bảo an toàn tuyệt đối.



Ổ CẮM KÉO DÀI ĐA NĂNG SUPER

Công suất tối đa 2200W Max 10A 250V ~ Có bảo vệ quá tải bằng CB - Có nắp che an toàn

UNIVERSAL EXTENSION SOCKET - SAFETY LID PROTECTION - CB PROTECTION

MAX CAPACITY 2200W 10A 250V~

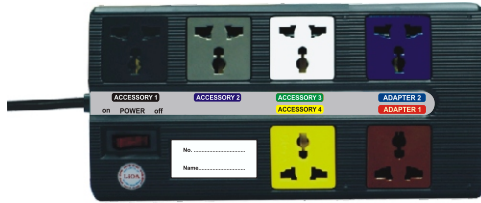

Mã sản phẩm Code	Số ổ cắm No. of outlets	Số công tắc No. of switch	Chiều dài dây Wire length	Số lõi dây No. of core	Giá (VNĐ)	Price (USD)
6D-S3-2	6	1	3m	2	226.000	10,00

6D-S3-3	6	1	3m	3	282.000	12,48
---------	---	---	----	---	---------	-------

Đóng gói/ packing 20 chiếc/ thùng (20 pieces/box)

- Ổ 3 chân - tiêu chuẩn Châu Âu Schuko
 - Ổ 3 chân - tiêu chuẩn Mỹ
 - Ổ 3 chân - tiêu chuẩn Anh - BS
 - Ổ 3 chân - tiêu chuẩn Úc, TQ
- Sản xuất theo đơn đặt hàng



Mã sản phẩm Code	Số ổ cắm No. of outlets	Số công tắc No. of switch	Chiều dài dây Wire length	Số lõi dây No. of core	Giá (VNĐ)	Price (USD)
10D-S3-2	10	1	3m	2	306.000	13,54

10D-S3-3	10	1	3m	3	342.000	15,13
----------	----	---	----	---	---------	-------

Đóng gói/ packing 15 chiếc/ thùng (15 pieces/box)

- Ổ 3 chân - tiêu chuẩn Châu Âu Schuko
 - Ổ 3 chân - tiêu chuẩn Mỹ
 - Ổ 3 chân - tiêu chuẩn Anh - BS
 - Ổ 3 chân - tiêu chuẩn Úc, TQ
- Sản xuất theo đơn đặt hàng

Ổ CẮM KÉO DÀI ĐA NĂNG KẾT HỢP

Công suất tối đa 2200W Max 10A 250V ~ Có bảo vệ quá tải bằng CB

COMBINE UNIVERSAL EXTENSION SOCKET - SAFETY LID PROTECTION - CB PROTECTION

MAX CAPACITY 2200W 10A 250V~



Mã sản phẩm Code	Số ổ cắm No. of outlets	Số công tắc No. of switch	Chiều dài dây Wire length	Giá (VNĐ)	Price (USD)
2D2S32	4	1	3m	121.000	5,35

2D2S52	4	1	5m	145.000	6,42
--------	---	---	----	---------	------

Đóng gói/ packing 10 chiếc/ thùng (10 pieces/box)



Mã sản phẩm Code	Số ổ cắm No. of outlets	Số công tắc No. of switch	Chiều dài dây Wire length	Giá (VNĐ)	Price (USD)
3D3S32	6	1	3m	136.000	6,02

3D3S52	6	1	5m	158.000	6,99
--------	---	---	----	---------	------

Đóng gói/ packing 10 chiếc/ thùng (10 pieces/box)



Mã sản phẩm Code	Số ổ cắm No. of outlets	Số công tắc No. of switch	Chiều dài dây Wire length	Giá (VNĐ)	Price (USD)
4D6S32	10	1	3m	187.000	8,27

4D6S52	10	1	5m	213.000	9,42
--------	----	---	----	---------	------

Đóng gói/ packing 10 chiếc/ thùng (10 pieces/box)



THIẾT KẾ MỚI - MỖI Ổ CẮM 1 MÀU - TRÁNH NHẦM LẪN, AN TOÀN HƠN!
NEW DESIGN - MULTICOLOR - NO CONFUSION AND SAFER!

ĐỐI VỚI LOẠI DÂY 3 RUỘT DẪN CÓ 3 LOẠI ĐẦU PHÍCH CẮM

TIÊU CHUẨN MỸ UL ; TIÊU CHUẨN CHÂU ÂU ; TIÊU CHUẨN ANH UK

THERE ARE 3 PLUG TYPES FOR 3 CORES WIRE US STANDARD, EU STANDARD, UK STANDARD

Ổ CẮM KÉO DÀI ĐA NĂNG CÔNG TẮC 2 CỰC

Công suất tối đa 2200W - 3300W Max 10A - 16A 250V ~ Có bảo vệ quá tải bằng CB - Có nắp che an toàn
 UNIVERSAL EXTENSION SOCKET - SAFETY LID PROTECTION - CB PROTECTION - MAX CAPACITY 2200W - 3300W 10A - 16A 250V~



Mã sản phẩm Code	Số ổ cắm No. of outlets	Số công tắc No. of switch	Chiều dài dây Wire length	Số lõi dây No. of core	Giá (VNĐ)	Price (USD)
3DN2.32N	3	1	3m	2	139.000	6,15

3DN2.52N	3	1	5m	2	164.000	7,26
-----------------	---	---	----	---	----------------	------

3DN2.33N	3	1	3m	3	186.000	8,23
-----------------	---	---	----	---	----------------	------

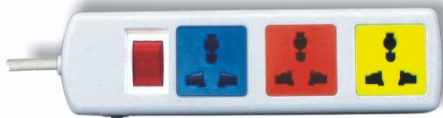

Mã sản phẩm Code	Số ổ cắm No. of outlets	Số công tắc No. of switch	Chiều dài dây Wire length	Số lõi dây No. of core	Giá (VNĐ)	Price (USD)
3DN2.32WN	3	1	3m	2	147.000	6,50

3DN2.52WN	3	1	5m	2	172.000	7,61
------------------	---	---	----	---	----------------	------

3DN2.33WN	3	1	3m	3	193.000	8,54
------------------	---	---	----	---	----------------	------

Đóng gói/ packing 10 chiếc/ thùng (10 pieces/box)

- Ổ 3 chân - tiêu chuẩn Châu Âu Schuko
 - Ổ 3 chân - tiêu chuẩn Mỹ
 - Ổ 3 chân - tiêu chuẩn Anh - BS
 - Ổ 3 chân - tiêu chuẩn Úc, TQ
- Sản xuất theo đơn đặt hàng



Mã sản phẩm Code	Số ổ cắm No. of outlets	Số công tắc No. of switch	Chiều dài dây Wire length	Số lõi dây No. of core	Giá (VNĐ)	Price (USD)
4DN2.32N	4	1	3m	2	152.000	6,73

4DN2.52N	4	1	5m	2	179.000	7,92
-----------------	---	---	----	---	----------------	------

4DN2.33N	4	1	3m	3	193.000	8,54
-----------------	---	---	----	---	----------------	------

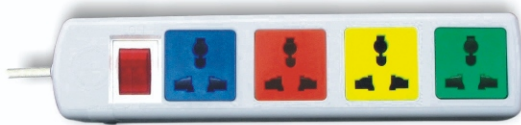

Mã sản phẩm Code	Số ổ cắm No. of outlets	Số công tắc No. of switch	Chiều dài dây Wire length	Số lõi dây No. of core	Giá (VNĐ)	Price (USD)
4DN2.32WN	4	1	3m	2	159.000	7,04

4DN2.52WN	4	1	5m	2	193.000	8,54
------------------	---	---	----	---	----------------	------

4DN2.33WN	4	1	3m	3	199.000	8,81
------------------	---	---	----	---	----------------	------

Đóng gói/ packing 10 chiếc/ thùng (10 pieces/box)

- Ổ 3 chân - tiêu chuẩn Châu Âu Schuko
 - Ổ 3 chân - tiêu chuẩn Mỹ
 - Ổ 3 chân - tiêu chuẩn Anh - BS
 - Ổ 3 chân - tiêu chuẩn Úc, TQ
- Sản xuất theo đơn đặt hàng



Mã sản phẩm Code	Số ổ cắm No. of outlets	Số công tắc No. of switch	Chiều dài dây Wire length	Số lõi dây No. of core	Giá (VNĐ)	Price (USD)
6DN2.32N	6	2	3m	2	203.000	8,98

6DN2.52N	6	2	5m	2	253.000	11,19
-----------------	---	---	----	---	----------------	-------

6DN2.33N	6	2	3m	3	253.000	11,19
-----------------	---	---	----	---	----------------	-------

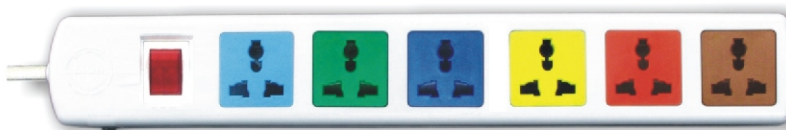

Mã sản phẩm Code	Số ổ cắm No. of outlets	Số công tắc No. of switch	Chiều dài dây Wire length	Số lõi dây No. of core	Giá (VNĐ)	Price (USD)
6DN2.32WN	6	2	3m	2	211.000	9,34

6DN2.52WN	6	2	5m	2	259.000	11,46
------------------	---	---	----	---	----------------	-------

6DN2.33WN	6	2	3m	3	259.000	11,46
------------------	---	---	----	---	----------------	-------

Đóng gói/ packing 10 chiếc/ thùng (10 pieces/box)

- Ổ 3 chân - tiêu chuẩn Châu Âu Schuko
 - Ổ 3 chân - tiêu chuẩn Mỹ
 - Ổ 3 chân - tiêu chuẩn Anh - BS
 - Ổ 3 chân - tiêu chuẩn Úc, TQ
- Sản xuất theo đơn đặt hàng



THIẾT KẾ MỚI - MỖI Ổ CẮM 1 MÀU - TRÁNH NHẦM LẪN, AN TOÀN HƠN!
 NEW DESIGN - MULTICOLOR - NO CONFUSION AND SAFER!

ĐỐI VỚI LOẠI DÂY 3 RỘT DẪN CÓ 3 LOẠI ĐẦU PHÍCH CẮM

TIÊU CHUẨN MỸ UL ; TIÊU CHUẨN CHÂU ÂU ; TIÊU CHUẨN ANH UK

THERE ARE 3 PLUG TYPES FOR 3 CORES WIRE US STANDARD, EU STANDARD, UK STANDARD

Ổ CẮM KÉO DÀI ĐẢ NĂNG XOAY

UNIVERSAL ROTATING EXTENSION SOCKET

Kiểu dáng thời trang hiện đại

Công suất tối đa 2200W - 3300W Max 10A - 16A 250V

Có bảo vệ quá tải bằng CB - Có nắp che an toàn

UNIVERSAL ROTATING EXTENSION SOCKET

- SAFETY LID PROTECTION - CB PROTECTION

- MAX CAPACITY 2200W - 3300W 10A - 16A 250V~

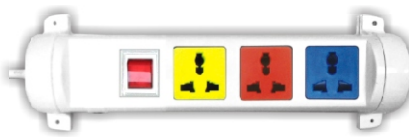

Mã sản phẩm Code	Số ổ cắm No. of outlets	Số công tắc No. of switch	Chiều dài dây Wire length	Số lõi dây No. of core	Giá (VNĐ)	Price (USD)
---------------------	----------------------------	------------------------------	------------------------------	---------------------------	-----------	-------------

3D32N2X	3	1	3m	2	159.000	7,04
3D52N2X	3	1	5m	2	179.000	7,92
3D33N2X	3	1	3m	3	193.000	8,54

Mã sản phẩm Code	Số ổ cắm No. of outlets	Số công tắc No. of switch	Chiều dài dây Wire length	Số lõi dây No. of core	Giá (VNĐ)	Price (USD)
---------------------	----------------------------	------------------------------	------------------------------	---------------------------	-----------	-------------

3D32WN2X	3	1	3m	2	176.000	7,79
3D52WN2X	3	1	5m	2	194.000	8,58
3D33WN2X	3	1	3m	3	201.000	8,89

Đóng gói/ packing 10 chiếc/ thùng (10 pieces/box)

- Ổ 3 chân - tiêu chuẩn Châu Âu Schuko • Ổ 3 chân - tiêu chuẩn Mỹ
 - Ổ 3 chân - tiêu chuẩn Anh - BS • Ổ 3 chân - tiêu chuẩn Úc, TQ
- Sản xuất theo đơn đặt hàng



Mã sản phẩm Code	Số ổ cắm No. of outlets	Số công tắc No. of switch	Chiều dài dây Wire length	Số lõi dây No. of core	Giá (VNĐ)	Price (USD)
---------------------	----------------------------	------------------------------	------------------------------	---------------------------	-----------	-------------

4D32N2X	4	1	3m	2	181.000	8,01
4D52N2X	4	1	5m	2	199.000	8,81
4D33N2X	4	1	3m	3	205.000	9,07

Mã sản phẩm Code	Số ổ cắm No. of outlets	Số công tắc No. of switch	Chiều dài dây Wire length	Số lõi dây No. of core	Giá (VNĐ)	Price (USD)
---------------------	----------------------------	------------------------------	------------------------------	---------------------------	-----------	-------------

4D32WN2X	4	1	3m	2	196.000	8,67
4D52WN2X	4	1	5m	2	212.000	9,38
4D33WN2X	4	1	3m	3	221.000	9,78

Đóng gói/ packing 10 chiếc/ thùng (10 pieces/box)

- Ổ 3 chân - tiêu chuẩn Châu Âu Schuko • Ổ 3 chân - tiêu chuẩn Mỹ
 - Ổ 3 chân - tiêu chuẩn Anh - BS • Ổ 3 chân - tiêu chuẩn Úc, TQ
- Sản xuất theo đơn đặt hàng

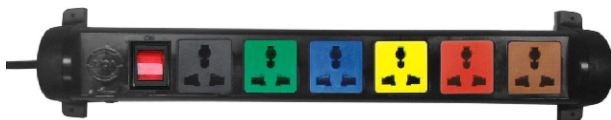

Mã sản phẩm Code	Số ổ cắm No. of outlets	Số công tắc No. of switch	Chiều dài dây Wire length	Số lõi dây No. of core	Giá (VNĐ)	Price (USD)
---------------------	----------------------------	------------------------------	------------------------------	---------------------------	-----------	-------------

6D32N2X	6	1	3m	2	248.000	10,97
6D52N2X	6	1	5m	2	268.000	11,86
6D33N2X	6	1	3m	3	273.000	12,08

Mã sản phẩm Code	Số ổ cắm No. of outlets	Số công tắc No. of switch	Chiều dài dây Wire length	Số lõi dây No. of core	Giá (VNĐ)	Price (USD)
---------------------	----------------------------	------------------------------	------------------------------	---------------------------	-----------	-------------

6D32WN2X	6	1	3m	2	263.000	11,64
6D52WN2X	6	1	5m	2	281.000	12,43
6D33WN2X	6	1	3m	3	291.000	12,88

Đóng gói/ packing 10 chiếc/ thùng (10 pieces/box)

- Ổ 3 chân - tiêu chuẩn Châu Âu Schuko • Ổ 3 chân - tiêu chuẩn Mỹ
 - Ổ 3 chân - tiêu chuẩn Anh - BS • Ổ 3 chân - tiêu chuẩn Úc, TQ
- Sản xuất theo đơn đặt hàng



THIẾT KẾ MỚI - MỖI Ổ CẮM 1 MÀU - TRÁNH NHẦM LẪN, AN TOÀN HƠN!
NEW DESIGN - MULTICOLOR - NO CONFUSION AND SAFER!

ĐỐI VỚI LOẠI DÂY 3 RUỘT DẪN CÓ 3 LOẠI ĐẦU PHÍCH CẮM

TIÊU CHUẨN MỸ UL ; TIÊU CHUẨN CHÂU ÂU ; TIÊU CHUẨN ANH UK

THERE ARE 3 PLUG TYPES FOR 3 CORES WIRE US STANDARD, EU STANDARD, UK STANDARD

Ổ CẮM KÉO DÀI ĐA NĂNG CÓ CỔNG SẠC USB 5V - 1A

Công suất tối đa 2200W - 3300W Max 10A - 16A 250V ~ Có bảo vệ quá tải bằng CB - Có nắp che an toàn

UNIVERSAL EXTENSION SOCKET - SAFETY LID PROTECTION - CB PROTECTION - MAX CAPACITY 2200W - 3300W 10A - 16A 250V~

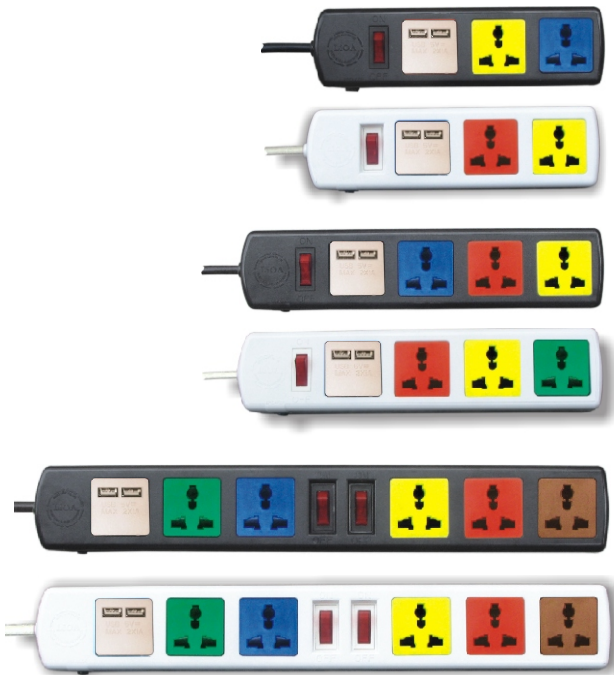

Mã sản phẩm Code	Số ổ cắm No. of outlets	Số công tắc No. of switch	Chiều dài dây Wire length	Số lõi dây No. of core	Giá (VNĐ)	Price (USD)
3D32NUSB	3	1	3m	2	321.000	14,20

3D32WNUSB	3	1	3m	2	329.000	14,56
-----------	---	---	----	---	---------	-------

Mã sản phẩm Code	Số ổ cắm No. of outlets	Số công tắc No. of switch	Chiều dài dây Wire length	Số lõi dây No. of core	Giá (VNĐ)	Price (USD)
4D32NUSB	4	1	3m	2	334.000	14,78

4D32WNUSB	4	1	3m	2	342.000	15,13
-----------	---	---	----	---	---------	-------

Mã sản phẩm Code	Số ổ cắm No. of outlets	Số công tắc No. of switch	Chiều dài dây Wire length	Số lõi dây No. of core	Giá (VNĐ)	Price (USD)
6D32N USB	6	2	3m	2	369.000	16,33

6D32WNUSB	6	2	3m	2	371.000	16,42
-----------	---	---	----	---	---------	-------

Đóng gói/ packing 10 chiếc/ thùng (10 pieces/box)

- Ổ 3 chân - tiêu chuẩn Châu Âu Schuko
 - Ổ 3 chân - tiêu chuẩn Mỹ
 - Ổ 3 chân - tiêu chuẩn Anh - BS
 - Ổ 3 chân - tiêu chuẩn Úc, TQ
- Sản xuất theo đơn đặt hàng

Ổ CẮM KÉO DÀI ĐA NĂNG XOAY CÓ CỔNG SẠC USB 5V - 1A

UNIVERSAL ROTATING EXTENSION SOCKET

KIỂU DÁNG THỜI TRANG HIỆN ĐẠI

Công suất tối đa 2200W - 3300W Max 10A - 16A 250V ~ Có bảo vệ quá tải bằng CB - Có nắp che an toàn

UNIVERSAL ROTATING EXTENSION SOCKET - SAFETY LID PROTECTION - CB PROTECTION - MAX CAPACITY 2200W - 3300W 10A - 16A 250V~

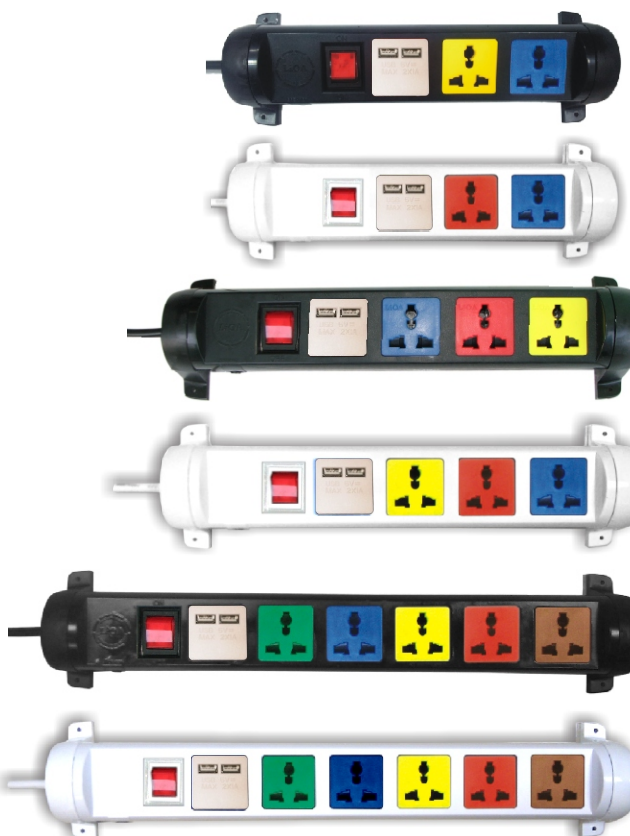

Mã sản phẩm Code	Số ổ cắm No. of outlets	Số công tắc No. of switch	Chiều dài dây Wire length	Số lõi dây No. of core	Giá (VNĐ)	Price (USD)
3D32N2XUSB	3	1	3m	2	343.000	15,18

3D32WN2XUSB	3	1	3m	2	345.000	15,27
-------------	---	---	----	---	---------	-------

4D32N2XUSB	4	1	3m	2	347.000	15,35
------------	---	---	----	---	---------	-------

4D32WN2XUSB	4	1	3m	2	352.000	15,58
-------------	---	---	----	---	---------	-------

6D32N2XUSB	6	1	3m	2	361.000	15,97
------------	---	---	----	---	---------	-------

6D32WN2XUSB	6	1	3m	2	372.000	16,46
-------------	---	---	----	---	---------	-------

Đóng gói/ packing 10 chiếc/ thùng (10 pieces/box)

- Ổ 3 chân - tiêu chuẩn Châu Âu Schuko
 - Ổ 3 chân - tiêu chuẩn Mỹ
 - Ổ 3 chân - tiêu chuẩn Anh - BS
 - Ổ 3 chân - tiêu chuẩn Úc, TQ
- Sản xuất theo đơn đặt hàng



THIẾT KẾ MỚI - MỖI Ổ CẮM 1 MÀU - TRÁNH NHẦM LẪN, AN TOÀN HƠN!
NEW DESIGN - MULTICOLOR - NO CONFUSION AND SAFER!

ĐỐI VỚI LOẠI DÂY 3 RUỘT DẪN CÓ 3 LOẠI ĐẦU PHÍCH CẮM

TIÊU CHUẨN MỸ UL ; TIÊU CHUẨN CHÂU ÂU ; TIÊU CHUẨN ANH UK

THERE ARE 3 PLUG TYPES FOR 3 CORES WIRE US STANDARD, EU STANDARD, UK STANDARD

Ổ CẮM KÉO DÀI TIÊU CHUẨN MỸ - NHẬT/ EXTENSION SOCKET US, JAPAN STANDARD

Công suất tối đa Max 15A, model có 2 cổng sạc USB 5V - 1A

Max capacity 15A, model with two USB charging socket

Công tắc nguồn được thiết kế nhằm tránh vô tình tắt bật



Power switch is designed to void accidentally turn on/off

Nắp che ổ kiểu xoay để đóng mở khi sử dụng > An toàn

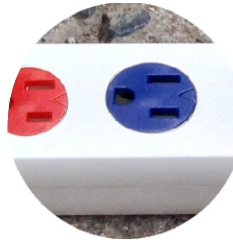

Lid with rotate type to open/close when using > safety

Loại 2 có cổng sạc USB 5V - 1A



Type 2 USB charging port 5V-1A

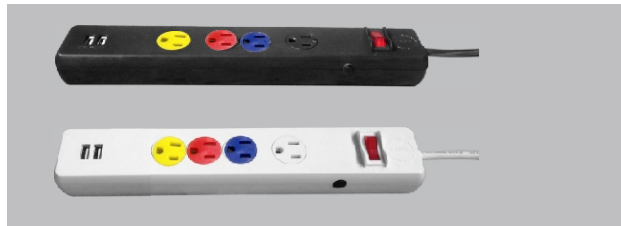

Mã sản phẩm Code	Số ổ cắm No. of outlets	Số công tắc No. of switch	Chiều dài dây Wire length	Số lõi dây No. of core	Màu Color	Giá (VNĐ)	Price (USD)
4UBC	4	1	3m	3	Đen (Black)	415.000	18,36
4UBCW	4	1	3m	3	Trắng (White)	417.000	18,45

Đóng gói/ packing 10 chiếc/ thùng (10 pieces/box)



Mã sản phẩm Code	Số ổ cắm No. of outlets	Số công tắc No. of switch	Chiều dài dây Wire length	Số lõi dây No. of core	Màu Color	Giá (VNĐ)	Price (USD)
6U	6	1	3m	3	Đen (Black)	198.000	8,76
6UW	6	1	3m	3	Trắng (White)	201.000	8,89

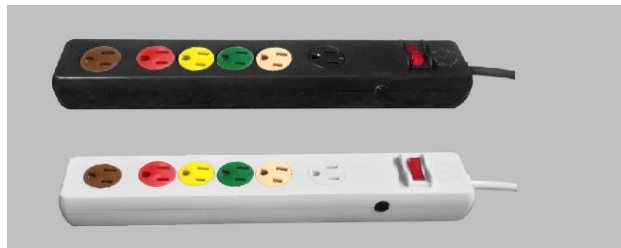

6UC	6	1	3m	3	Đen (Black)	206.000	9,12
6UCW	6	1	3m	3	Trắng (White)	213.000	9,42

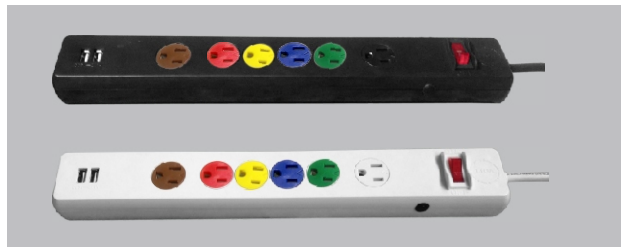

6UBC	6	1	3m	3	Đen (Black)	423.000	18,72
6UBCW	6	1	3m	3	Trắng (White)	423.000	18,72

Đóng gói/ packing 10 chiếc/ thùng (10 pieces/box)



Mã sản phẩm Code	Số ổ cắm No. of outlets	Số công tắc No. of switch	Chiều dài dây Wire length	Số lõi dây No. of core	Màu Color	Giá (VNĐ)	Price (USD)
8UC	8	1	3m	3	Đen (Black)	226.000	10,00
8UCW	8	1	3m	3	Trắng (White)	231.000	10,22

Đóng gói/ packing 10 chiếc/ thùng (10 pieces/box)

■ CÁP NỐI DÀI EXTENSION CABLE



Mã sản phẩm Code	Chiều dài dây Wire length	Số lõi dây No. of core	Công suất Capacity	Giá (VNĐ)	Price (USD)	Đóng gói Packing chiếc/thùng pieces/box
C3-2-10A	3m	2	10A	79.000	3,50	30
C5-2-10A	5m	2	10A	112.000	4,96	25
C10-2-10A	10m	2	10A	189.000	8,36	25
C15-2-10A	15m	2	10A	264.000	11,68	20
C3-2-15A	3m	2	15A	109.000	4,82	25
C5-2-15A	5m	2	15A	158.000	6,99	20
C10-2-15A	10m	2	15A	258.000	11,42	20
C15-2-15A	15m	2	15A	378.000	16,73	15



Ổ CẮM CÔNG TRƯỜNG ĐA NĂNG

S2TH5-2	5m	2	15A	169.000	7,48
S2TH10-2	10m	2	15A	298.000	13,19
S2TH15-2	15m	2	15A	387.000	17,12



CÁP CÔNG TRƯỜNG

CCT10-2-15A	10m	2	15A	358.000	15,84	12
CCT15-2-15A	15m	2	15A	518.000	22,92	10



LOẠI QUAY TAY - KHÔNG CHÂN

Mã sản phẩm Code	Chiều dài dây Wire length	Số lõi dây No. of core	Công suất Capacity	Giá (VNĐ)	Price (USD)	Đóng gói Packing chiếc/thùng pieces/box
QTX5015	50m	2	15A	1.770.000	78,32	1

■ Ổ CẮM KÉO DÀI QUAY TAY - CUỘN DÂY KÍN HAND ROLLING EXTENSION SOCKET WITH TIGHT WIRE ROLLED



KIỂU ĐĨA BAY MINI MINI U.F.O. TYPE

Mã sản phẩm Code	Số ổ cắm No. of outlets	Số công tắc No. of switch	Chiều dài dây Wire length	Số lõi dây No. of core	Công suất Capacity	Giá (VNĐ)	Price (USD)
OQMN3-3	3	1	3m	2	10A	151.000	6,68

Đóng gói/ packing 10 chiếc/ thùng (10 pieces/box)



KIỂU ĐĨA BAY U.F.O. TYPE

Mã sản phẩm Code	Số ổ cắm No. of outlets	Số công tắc No. of switch	Chiều dài dây Wire length	Số lõi dây No. of core	Công suất Capacity	Giá (VNĐ)	Price (USD)
DB32-15A	3 ; 6	1	3m	2	15A	198.000	8,76
DB33-13A	3	1	3m	3(kiểu phích UK)	13A	210.000	9,29
DB52-10A	3 ; 6	1	5m	2	10A	188.000	8,32
DB53-10A	3	1	5m	3	10A	254.000	11,24
DB10-2-10A	3 ; 6	1	10m	2	10A	251.000	11,11

Đóng gói/ packing 10 chiếc/ thùng (10 pieces/box)

- Ổ 3 chân - tiêu chuẩn Châu Âu Schuko
- Ổ 3 chân - tiêu chuẩn Mỹ
- Ổ 3 chân - tiêu chuẩn Anh - BS
- Ổ 3 chân - tiêu chuẩn Úc, TQ

Sản xuất theo đơn đặt hàng

• Mã sản phẩm trên là ổ cắm có 3 nhân ổ đa năng

Loại có 6 nhân ổ hai chiều mã sản phẩm sẽ thêm chữ S

Kiểu XÁCH TAY PORTABLE TYPE



Mã sản phẩm Code	Số ổ cắm No. of outlets	Số công tắc No. of switch	Chiều dài dây Wire length	Số lõi dây No. of core	Công suất Capacity	Giá (VNĐ)	Price (USD)
XTD10-2-10A	3 ; 6	1	10m	2	10A	333.000	14,73
XTD10-2-15A	3 ; 6	1	10m	2	15A	399.000	17,65
XTD10-3-10A	3	1	10m	3	10A	468.000	20,71
XTD5-2-15A	3 ; 6	1	5m	2	15A	332.000	14,69
XTD10-3-15A	3	1	10m	3	15A	498.000	22,04
XTD10-3-13A	3	1	10m	3 (kiểu phích UK)	13A	532.000	23,54

Đóng gói/ packing 10 chiếc/ thùng (10 pieces/box)

- Ổ 3 chân - tiêu chuẩn Châu Âu Schuko
- Ổ 3 chân - tiêu chuẩn Mỹ
- Ổ 3 chân - tiêu chuẩn Anh - BS
- Ổ 3 chân - tiêu chuẩn Úc, TQ

Sản xuất theo đơn đặt hàng

• Mã sản phẩm trên là ổ cắm có 3 nhân ổ đa năng

Loại có 6 nhân ổ hai chấu mã sản phẩm sẽ thêm chữ S

Ổ CẮM KÉO DÀI QUAY TAY KIỂU RULO

Có bảo vệ quá tải bằng CB - Ổ đa năng có nắp che an toàn

RULEAU TYPE EXTENSION SOCKET - SAFETY LID PROTECTION - CB PROTECTION



LOẠI PHỔ THÔNG COMMON TYPE

Mã sản phẩm Code	Số ổ cắm No. of outlets	Số công tắc No. of switch	Chiều dài dây Wire length	Số lõi dây No. of core	Công suất Capacity	Giá (VNĐ)	Price (USD)
QN20-2-10A	3 ; 6	1	20m	2	10A	729.000	32,26
QN20-2-15A	3 ; 6	1	20m	2	15A	737.000	32,61
QN20-3-10A	3	1	20m	3	10A	863.000	38,19
QN20-3-15A	3	1	20m	3	15A	999.000	44,20
QN20-3-13A	3	1	20m	3 (kiểu phích UK)	13A	999.000	44,20

• Mã sản phẩm trên là ổ cắm có 3 nhân ổ đa năng

Loại có 6 nhân ổ hai chấu mã sản phẩm sẽ thêm chữ S

Đóng gói/ packing 8 chiếc/ thùng (8 pieces/box)

- Ổ 3 chân - tiêu chuẩn Châu Âu Schuko
- Ổ 3 chân - tiêu chuẩn Mỹ
- Ổ 3 chân - tiêu chuẩn Anh - BS
- Ổ 3 chân - tiêu chuẩn Úc, TQ

Sản xuất theo đơn đặt hàng

Mã sản phẩm Code	Số ổ cắm No. of outlets	Số công tắc No. of switch	Chiều dài dây Wire length	Số lõi dây No. of core	Công suất Capacity	Giá (VNĐ)	Price (USD)
QT30-2-10A	3 ; 6	1	30m	2	10A	1.080.000	47,79
QT30-2-15A	3 ; 6	1	30m	2	15A	1.230.000	54,42
QT30-3-10A	3	1	30m	3	10A	1.460.000	64,60
QT30-3-15A	3	1	30m	3	15A	1.693.000	74,91
QT50-2-15A	3 ; 6	1	50m	2	15A	1.918.000	84,87

LOẠI DÙNG CHO CÔNG TRƯỜNG FOR ROADWORKS

Mã sản phẩm Code	Số ổ cắm No. of outlets	Số công tắc No. of switch	Chiều dài dây Wire length	Loại dây Wire kind	Giá (VNĐ)	Price (USD)
QT2025	3 ; 6	1	20m	2 x 2,5mm ²	1.440.000	63,72
QT3025	3 ; 6	1	30m	2 x 2,5mm ²	1.974.000	87,35

Đóng gói/ packing 4 chiếc/ thùng (4 pieces/box)

- Ổ 3 chân - tiêu chuẩn Châu Âu Schuko
- Ổ 3 chân - tiêu chuẩn Mỹ
- Ổ 3 chân - tiêu chuẩn Anh - BS
- Ổ 3 chân - tiêu chuẩn Úc, TQ

Sản xuất theo đơn đặt hàng



ĐỐI VỚI LOẠI DÂY 3 RUỘT DẪN CÓ 3 LOẠI ĐẦU PHÍCH CẮM

TIÊU CHUẨN MỸ UL; TIÊU CHUẨN CHÂU ÂU; TIÊU CHUẨN ANH UK

THERE ARE 3 PLUG TYPES FOR 3 CORES WIRE US STANDARD, EU STANDARD, UK STANDARD

LOẠI CHỐNG XOẮN DÂY

ANTI-TWIST TYPE



Mã sản phẩm Code	Số ổ cắm No. of outlets	Số công tắc No. of switch	Chiều dài dây Wire length	Loại dây Wire kind	Giá (VNĐ)	Price (USD)
QTX2025	3 ; 6	1	20m	2 x 2,5mm ²	1.774.000	78,50
QTX3025	3 ; 6	1	30m	3 x 2,5mm ²	2.390.000	105,75

Đóng gói/ packing 1 chiếc/ thùng (1 pieces/box)

- Ổ 3 chân - tiêu chuẩn Châu Âu Schuko 
 - Ổ 3 chân - tiêu chuẩn Mỹ 
 - Ổ 3 chân - tiêu chuẩn Anh - BS 
 - Ổ 3 chân - tiêu chuẩn Úc, TQ 
- Sản xuất theo đơn đặt hàng



CUỘN DÂY VÀ Ổ CẮM 3 PHA 4 DÂY

3 PHASES 4 WIRES EXTENSION SOCKET



Mã sản phẩm Code	Số ổ cắm No. of socket	Chiều dài dây Wire length	Loại dây Wire type	Dòng tải tối đa Current max	Giá (VNĐ)	Price (USD)
QN3P16CU-10	1	10m	3x1,5+1x1x10m	16A	962.000	42,57
QT3P16CU-15	1	15m	3x1,5+1x1x15m	16A	1.390.000	61,50
QT3P16CU-20	1	20m	3x1,5+1x1x20m	16A	1.580.000	69,91
QT3P25CU-15	1	15m	3x2,5+1x1,5x15m	25A	1.850.000	81,86
QT3P25CU-20	1	20m	3x2,5+1x1,5x20m	25A	2.280.000	100,88

Đóng gói 1 chiếc/ hộp (1 pieces/box)

CUỘN DÂY VÀ Ổ CẮM 1 PHA 3 DÂY

1 PHASES 3 WIRES EXTENSION SOCKET



Mã sản phẩm Code	Số ổ cắm No. of socket	Chiều dài dây Wire length	Loại dây Wire type	Dòng tải tối đa Current max	Giá (VNĐ)	Price (USD)
QN1P16CU-10	1	10m	2x1,5+1x1x10m	16A	784.000	34,69
QN1P16CU-15	1	15m	2x1,5+1x1x15m	16A	1.010.000	44,69
QT1P16CU-20	1	20m	2x1,5+1x1x20m	16A	1.280.000	56,64
QT1P16CU-25	1	25m	2x1,5+1x1x25m	16A	1.490.000	65,93

Đóng gói 1 chiếc/ hộp (1 pieces/box)

Mã sản phẩm Code	Số ổ cắm No. of socket	Chiều dài dây Wire length	Loại dây Wire type	Dòng tải tối đa Current max	Giá (VNĐ)	Price (USD)
QN1P25CU-10	1	10m	2x2,5+1x1,5x10m	25A	1.090.000	48,23
QN1P25CU-15	1	15m	2x2,5+1x1,5x15m	25A	1.430.000	63,27
QT1P25CU-20	1	20m	2x2,5+1x1,5x20m	25A	1.840.000	81,42
QT1P25CU-25	1	25m	2x2,5+1x1,5x25m	25A	2.150.000	95,13

Đóng gói 1 chiếc/ hộp (1 pieces/box)

■ ĐẦU PHÍCH CẮM - Ổ ĐỔI NỐI

PLUG - ADAPTER



EU 2Ø4

Phích cắm tròn Ø4
Ø4, round pin plug
Giá/ 6.400 (VNĐ)
Price/ 0,28(USD)
Đóng gói 100 chiếc/ thùng
Packing 100 pieces/box



EU 2Ø5

Phích cắm tròn Ø5
Ø5, round pin plug
Giá/ 6.900 (VNĐ)
Price/ 0,31 (USD)
Đóng gói 100 chiếc/ thùng
Packing 100 pieces/box



EU 2D

Phích cắm dẹt
Flat pin plug
Giá/ 7.000 (VNĐ)
Price/ 0,33(USD)
Đóng gói 100 chiếc/ thùng
Packing 100 pieces/box

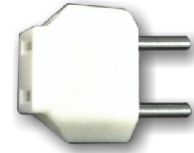

PNTD

Phích cắm nối tròn sang phích dẹt
Flat adapter with 2 round Ø4 pin plug
Giá/ 10.800 (VNĐ)
Price/ 0,48(USD)
Đóng gói 100 chiếc/ thùng
Packing 100 pieces/box



EU 2TD

Phích cắm nối âm cho phích tròn Ø4, phích tròn Ø5 và phích dẹt
Female for Ø4, Ø5 round & flat pin
Giá/ 13.000 (VNĐ)
Price/ 0,57 (USD)
Đóng gói 100 chiếc/ thùng
Packing 100 pieces/box

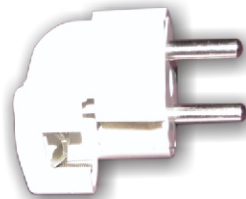

EU RØ5

Phích cắm tiêu chuẩn châu Âu Ø5 có cực nối đất
Ø5, European standard plug with neutral pole
Giá/ 17.600 (VNĐ)
Price/ 0,78 (USD)
Đóng gói 120 chiếc/ thùng
Packing 120 pieces/box



PUK

Phích cắm tiêu chuẩn châu Âu kiểu Anh kèm cầu chì 13A bên trong.
European standard plug BS type with 13A fuse inside
Giá/ 35.000 (VNĐ)
Price/ 1,55(USD)
Đóng gói 100 chiếc/ thùng
Packing 100 pieces/box



PUKR

Phích cắm tiêu chuẩn châu Âu kiểu Anh chân cắm tròn
European standard plug
Giá/ 26.500 (VNĐ)
Price/ 1,17 (USD)
Đóng gói 80 chiếc/ thùng
Packing 80 pieces/box



ONCØ4

Ổ cắm nối đa năng chân cắm tròn Ø4
Universal adapter with 2 round Ø4 pin plug
Giá/ 18.000 (VNĐ)
Price/ 0,82 (USD)
Đóng gói 180 chiếc/ thùng
Packing 180 pieces/box



ONCØ5

Ổ cắm nối đa năng chân cắm tròn Ø5
Universal adapter with 2 round Ø5 pin plug
Giá/ 18.000 (VNĐ)
Price/ 0,82 (USD)
Đóng gói 180 chiếc/ thùng
Packing 180 pieces/box



ONCD

Ổ cắm nối đa năng chân cắm dẹt
Universal adapter with 2 flat pin plug
Giá/ 18.000 (VNĐ)
Price/ 0,82 (USD)
Đóng gói 180 chiếc/ thùng
Packing 180 pieces/box



CQN10A

Công tắc kiểu quả nôm 10A - 250V
Oval switch 10A - 250V
Giá/ 13.000 (VNĐ)
Price/ 0,59 (USD)
Đóng gói 200 chiếc/ thùng
Packing 200 pieces/box



ON3NC4

Ổ cắm nối chia 3 ngã chân cắm tròn Ø4
Triple outlets adapter, round Ø4 pin plug
Giá/ 21.000 (VNĐ)
Price/ 0,92(USD)
Đóng gói 50 chiếc/ thùng
Packing 50 pieces/box



ON3NC5

Ổ cắm nối chia 3 ngã chân cắm tròn Ø5
Triple outlets adapter, round Ø5 pin plug
Giá/ 23.000 (VNĐ)
Price/ 1,01(USD)
Đóng gói 50 chiếc/ thùng
Packing 50 pieces/box



ON3NCD

Ổ cắm nối chia 3 ngã chân cắm dẹt
Triple outlets adapter, flat pin plug
Giá/ 23.000 (VNĐ)
Price/ 1,01 (USD)
Đóng gói 50 chiếc/ thùng
Packing 50 pieces/box



OC1USB

Ổ cắm nối chuẩn Mỹ với sạc USB
USA standard adapter with USB charge
Max 250V 15A 50/60Hz
USB 5V 1A
Giá/ 193.000 (VNĐ)
Price/ 8,54 (USD)

■ BỘ ĐỔI NỐI ĐA NĂNG DU LỊCH

TRAVELED UNIVERSAL PLUG ADAPTER



Phích cắm nối
đổi tròn ra đẹt



Ổ nối đa năng chân đẹt



Có thể xoay chéo



Nắp che mặt
kiểu Anh



Nắp che mặt
kiểu Úc, Trung Quốc

BDNDL

Bộ đổi nối đa năng Du lịch
Traveled Universal plug adapter
Giá/ 106.000 (VNĐ)
Price/ 4,67 (USD)
Đóng gói 20 chiếc/ hộp
Packing 20 pieces/ box

DÙNG TẠI CÁC NƯỚC CÓ DỮ DẠNG Ổ CẮM TIÊU CHUẨN NHẬT, MỸ	DÙNG TẠI CÁC NƯỚC Ổ CẮM TIÊU CHUẨN CHÂU ÂU	DÙNG TẠI CÁC NƯỚC Ổ CẮM TIÊU CHUẨN ANH	DÙNG TẠI CÁC NƯỚC Ổ CẮM TIÊU CHUẨN ÚC, TQ
Chỉ cần dùng 1 ổ cắm nối đa năng chân cắm đẹt, có thể xoay sang chéo.	Phích cắm đổi tròn ra đẹt Phích cắm đổi tròn ra đẹt + ổ đa năng chân đẹt	Phích cắm đổi tròn ra đẹt + nắp che mặt kiểu Anh	Phích cắm đổi tròn ra đẹt + nắp che mặt kiểu Úc, TQ Phích cắm đổi tròn ra đẹt + ổ đổi đa năng chân đẹt có thể xoay chéo + nắp che mặt kiểu Úc, TQ

■ TRẠM SẠC THÔNG MINH SMART CHARGING STATION

- Điện áp vào
- Công suất cực đại
- Thông số vào cổng USB
- Thông số cổng USB ra

AC 100V - 240V
1250W (125V/10A)
AC 100V - 240V, 50/60Hz 1.0A Max
DC 5V \equiv 2.4A*5, 40W/8A Max

- Voltage Compatibility
- Maximum power rating
- USB port input
- USB port output

AC 100V - 240V
1250W (125V/10A)
AC 100V - 240V, 50/60Hz 1.0A Max
DC 5V \equiv 2.4A*5, 40W/8A Max



Màu sắc/ Color Đen/ Black,
Trắng/ White

Mã sản phẩm/ 2D22N5USB (đen)
Product code 2D22WN5USB (trắng)

Giá 345.000 VND

Price 16,05 USD

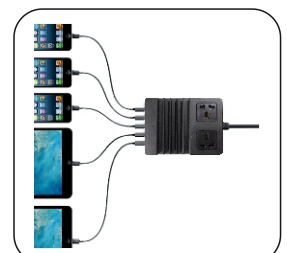

ĐUI ĐÈN

LAMP HOLDER



DDXW

Đui đèn E27 xoáy
màu trắng

Lamp holder (white)
Giá 7.900 (VNĐ)
Price 0,35 (USD)

Đóng gói 80 chiếc/ thùng
Packing 80 pieces/box



DDXB

Đui đèn E27 xoáy
màu đen

Lamp holder (black)
Giá 7.900 (VNĐ)
Price 0,35 (USD)

Đóng gói 80 chiếc/ thùng
Packing 80 pieces/box

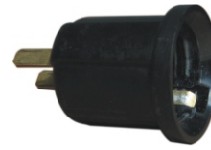

DDCP

Đui đèn E27
liền phích cắm

Lamp holder with plug
Giá 8.000 (VNĐ)
Price 0,40(USD)

Đóng gói 40 chiếc/ thùng
Packing 40 pieces/box



DDX45

Đui đèn E27 chéo 45°

Lamp holder (45°)
Giá 10.600 (VNĐ)
Price 0,47 (USD)

Đóng gói 40 chiếc/ thùng
Packing 40 pieces/box



DDX90

Đui đèn E27
vuông góc 90° 4A-250V

Lamp holder (90°)
Giá 10.600 (VNĐ)
Price 0,47 (USD)

Đóng gói 40 chiếc/ thùng
Packing 40 pieces/box



DD1-3

Đui đèn chia 3 đầu E27

1 to 3 E27 Lamp holder
Giá 50.000 (VNĐ)
Price 2,19 USD

CUỘN BIẾN DÒNG

CURRENT TRANSFORMER



Mã SP/ Code	Diễn giải/Description	Đóng gói/ Packing	Giá(VNĐ)	Price(USD)
Li5-300	5VA - 300A (300/5)	1/20	103.000	4,56
Li5-150	5VA - 150A (150/5)		103.000	4,56
Li5-100	5VA - 100A (100/5)		103.000	4,56



Mã SP/ Code	Diễn giải/Description	Đóng gói/ Packing	Giá(VNĐ)	Price(USD)
Li15-400	15VA - 400A (400/5)	10/30	125.000	5,53
Li15-300	15VA - 300A (300/5)		125.000	5,53
Li15-150	15VA - 150A (150/5)		109.000	4,82
Li15-100	15VA - 100A (100/5)		109.000	4,82

CỬA ĐỔI LƯỚI KHÍ CHO TỦ ĐIỆN

DOOR CONVECTION FOR FLUSH MOUNTED ENCLOSURE

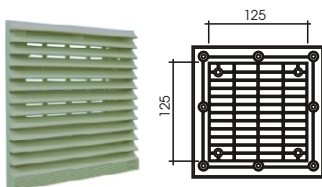

Mã SP/ Code	Diễn giải/Description	Giá(VNĐ)	Price(USD)
LLTD 01	- Lưới lọc gió tủ điện Kích thước lắp đặt 125 x 125 - Có thể tháo lưới lọc ra làm sạch dễ dàng	77.000	3,31

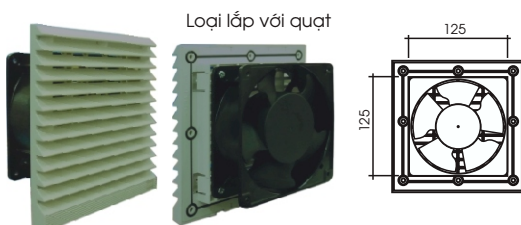

Mã SP/ Code	Diễn giải/Description	Giá(VNĐ)	Price(USD)
LLTDQ	- Lưới lọc gió tủ điện Kích thước lắp đặt 125 x 125 - Lắp với quạt 220V - 23W - Có thể tháo lưới lọc ra làm sạch dễ dàng	193.000	8,51

SERIES V20





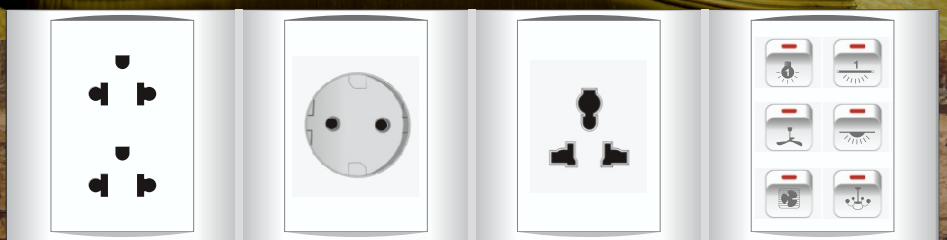



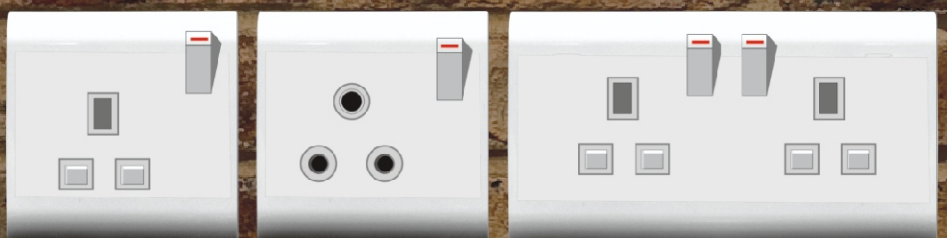

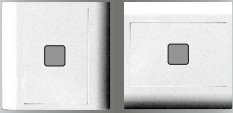
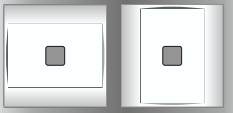
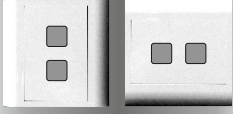
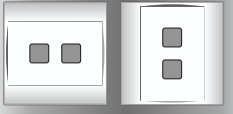
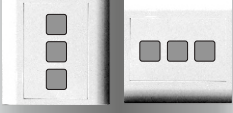



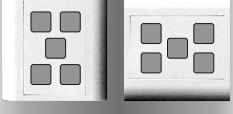

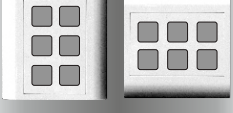



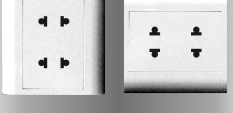

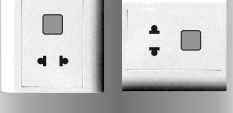
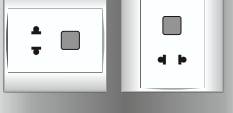







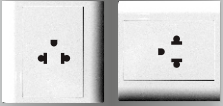
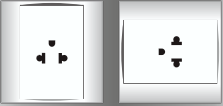
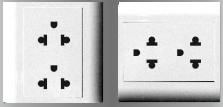
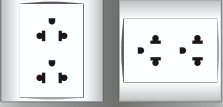
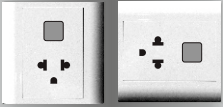
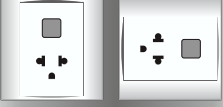
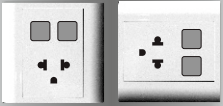
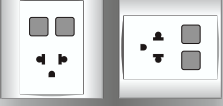

SERIES V20SM

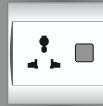
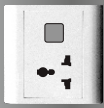
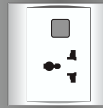

V20 SERIES TIÊU CHUẨN ANH (BS)

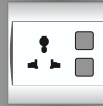

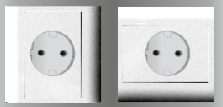
SERIES V20		SERIES V20SM		Diễn giải/ <i>Description</i>	Đơn giá (VNĐ)	Price (USD)
Hình ảnh/ <i>Picture</i>	Mã SP/ <i>Code</i>	Hình ảnh/ <i>Picture</i>	Mã SP/ <i>Code</i>			
	V20S1X		V20SM1X	MẶT 1 LỖ VÀ VIÊN ĐƠN TRẮNG <i>1 Gang Plate & Single White Surround</i>	10.000	<i>0,44</i>
	V20S2X		V20SM2X	MẶT 2 LỖ VÀ VIÊN ĐƠN TRẮNG <i>2 Gangs Plate & Single White Surround</i>	10.000	<i>0,44</i>
	V20S3X		V20SM3X	MẶT 3 LỖ VÀ VIÊN ĐƠN TRẮNG <i>3 Gangs Plate & Single White Surround</i>	10.000	<i>0,44</i>
	V20S4X		V20SM4X	MẶT 4 LỖ VÀ VIÊN ĐƠN TRẮNG <i>4 Gangs Plate & Single White Surround</i>	12.700	<i>0,56</i>
	V20S5X		V20SM5X	MẶT 5 LỖ VÀ VIÊN ĐƠN TRẮNG <i>5 Gangs Plate & Single White Surround</i>	12.700	<i>0,56</i>
	V20S6X		V20SM6X	MẶT 6 LỖ VÀ VIÊN ĐƠN TRẮNG <i>6 Gangs Plate & Single White Surround</i>	12.700	<i>0,56</i>
	V20SU		V20SMU	Ổ CẮM ĐƠN 2 CHẤU 16A VÀ VIÊN ĐƠN TRẮNG <i>16A 2 Pin Single Socket & Single White Surround</i>	24.000	<i>1,06</i>
	V20S2U		V20SM2U	Ổ CẮM ĐÔI 2 CHẤU 16A VÀ VIÊN ĐƠN TRẮNG <i>16A 2 Pin Double Socket & Single White Surround</i>	37.000	<i>1,64</i>
	V20SUX		V20SMUX	Ổ CẮM ĐƠN 2 CHẤU 16A VỚI 1 LỖ VÀ VIÊN ĐƠN TRẮNG <i>16A 2 Pin Single Socket with 1 Gang & Single White Surround</i>	26.500	<i>1,17</i>
	V20SU2X		V20SMU2X	Ổ CẮM ĐƠN 2 CHẤU 16A VỚI 2 LỖ VÀ VIÊN ĐƠN TRẮNG <i>16A 2 Pin Single Socket with 2 Gangs & Single White Surround</i>	26.500	<i>1,17</i>
	V20S2UX		V20SM2UX	Ổ CẮM ĐÔI 2 CHẤU 16A VỚI 1 LỖ VÀ VIÊN ĐƠN TRẮNG <i>16A 2 Pin Double Socket with 1 Gangs & Single White Surround</i>	34.700	<i>1,54</i>
	V20S2U2X		V20SM2U2X	Ổ CẮM ĐÔI 2 CHẤU 16A VỚI 2 LỖ VÀ VIÊN ĐƠN TRẮNG <i>16A 2 Pin Double Socket with 2 Gangs & Single White Surround</i>	34.700	<i>1,54</i>
	V20S1830X		V20SM1830X	MẶT CHE TRƠN VÀ VIÊN ĐƠN TRẮNG <i>Blank plate & Single White Surround</i>	9.800	<i>0,43</i>















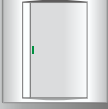











SERIES V20		SERIES V20SM				
Hình ảnh/ Picture	Mã SP/ Code	Hình ảnh/ Picture	Mã SP/ Code	Diễn giải/ Description	Đơn giá (VNĐ)	Price (USD)
	V20SU3		V20SMU3	Ổ CẮM ĐƠN 3 CHẤU 16A VÀ VIÊN ĐƠN TRẮNG 16A 3 Pin Single Socket & Single White Surround	29.700	1,31
	V20S2U3		V20SM2U3	Ổ CẮM ĐÔI 3 CHẤU 16A VÀ VIÊN ĐƠN TRẮNG 16A 3 Pin Double Socket & Single White Surround	44.000	1,95
	V20SU3X		V20SMU3X	Ổ CẮM ĐƠN 3 CHẤU 16A VỚI 1 LỖ VÀ VIÊN ĐƠN TRẮNG 16A 3 Pin Single Socket with 1 Gang & Single White Surround	33.600	1,49
	V20SU32X		V20SMU32X	Ổ CẮM ĐƠN 3 CHẤU 16A VỚI 2 LỖ VÀ VIÊN ĐƠN TRẮNG 16A 3 Pin Single Socket with 2 Gangs & Single White Surround	33.600	1,49
	V20SDN		V20SMDN	Ổ CẮM ĐƠN ĐA NĂNG 16A VÀ VIÊN ĐƠN TRẮNG 16A Universal Single Socket & Single White Surround	34.500	1,53
	V20SDNV		V20SMDNV	Ổ CẮM ĐƠN ĐA NĂNG ĐỨNG 16A VÀ VIÊN ĐƠN TRẮNG 16A Universal Single Socket & Single White Surround	34.700	1,54
	V20SDNX		V20SMDNX	Ổ CẮM ĐƠN ĐA NĂNG 16A VỚI 1 LỖ VÀ VIÊN ĐƠN TRẮNG 16A Universal Single Socket with 1 Gang & Single White Surround	34.700	1,54
	V20SDNVX		V20SMDNVX	Ổ CẮM ĐƠN ĐA NĂNG ĐỨNG 16A VỚI 1 LỖ VÀ VIÊN ĐƠN TRẮNG 16A Universal Single Socket with 1 Gang & Single White Surround	34.700	1,54
	V20SDN2X		V20SMDN2X	Ổ CẮM ĐƠN ĐA NĂNG 16A VỚI 2 LỖ VÀ VIÊN ĐƠN TRẮNG 16A Universal Single Socket with 2 Gangs & Single White Surround	34.700	1,54
	V20SDNV2X		V20SMDNV2X	Ổ CẮM ĐƠN ĐA NĂNG ĐỨNG 16A VỚI 2 LỖ VÀ VIÊN ĐƠN TRẮNG 16A Universal Single Socket with 2 Gangs & Single White Surround	34.700	1,54
	V20SCK		V20SMCK	Ổ CẮM ĐƠN KIỂU CHÂU ÂU SCHUKO 16A VÀ VIÊN ĐƠN TRẮNG 16A Eu standard schuko Single Socket & Single White Surround	51.700	2,29

LOẠI THEO TIÊU CHUẨN ANH (BS) - VẬT LIỆU BẰNG NHỰA CHỐNG CHÁY

	V20S13S	Ổ CẮM ĐƠN 3 CHẤU VUÔNG KIỂU ANH 13A CÓ CÔNG TẮC NHỰA CHỐNG CHÁY Fire resistant 13A UK 3 pin Single Socket & Single White Surround	58.900	2,61
	V20S15S	Ổ CẮM ĐƠN 3 CHẤU TRÒN KIỂU ANH 15A CÓ CÔNG TẮC NHỰA CHỐNG CHÁY Fire resistant 15A UK 3 pin single Socket & Single White Surround	58.900	2,61
	V20SD25S	Ổ CẮM ĐÔI 3 CHẤU VUÔNG KIỂU ANH 13A CÓ CÔNG TẮC NHỰA CHỐNG CHÁY VÀ PC Fire resistant 13A UK 3 pin Double Socket & Single White Surround	127.000	5,62

SERIES V20

SERIES V20AM

Hình ảnh/ Picture	Mã SP/ Code	Hình ảnh/ Picture	Mã SP/ Code	Diễn giải/ Description	Đơn giá (VNĐ)	Price (USD)
	V20AMBP		V20AMMBP	CÔNG TẮC CHUÔNG Bell Push Switch	36.500	1,62
	V20AMBPV		V20AMMBPV	CÔNG TẮC CHUÔNG ĐỨNG Bell Push Switch	36.500	1,62
	V20A1D1		V20AM1D1	CÔNG TẮC ĐƠN 1 CHIỀU 10A 10A 250V 1 Gang 1 Way Switch	27.500	1,22
	V20A1D2		V20AM1D2	CÔNG TẮC ĐÔI 1 CHIỀU 10A 10A 250V 2 Gang 1 Way Switch	42.500	1,88
	V20A1D3		V20AM1D3	CÔNG TẮC BA 1 CHIỀU 10A 10A 250V 3 Gang 1 Way Switch	56.500	2,50
	V20A1D1N1		V20AM1D1N1	CÔNG TẮC ĐƠN 1 CHIỀU 10A CÓ ĐÈN BÁO 10A 250V 1 Gang 1 Way Switch with Indicator	33.600	1,49
	V20A1D2N2		V20AM1D2N2	CÔNG TẮC ĐÔI 1 CHIỀU 10A CÓ ĐÈN BÁO 10A 250V 2 Gangs 1 Way Switch with Indicator	53.000	2,35
	V20A1D3N3		V20AM1D3N3	CÔNG TẮC BA 1 CHIỀU 10A CÓ ĐÈN BÁO 10A 250V 3 Gangs 1 Way Switch with Indicator	72.000	3,19
	V20A2D1		V20AM2D1	CÔNG TẮC ĐƠN 2 CHIỀU 10A 10A 250V 1 Gang 2 Ways Switch	35.500	1,57
	V20A2D2		V20AM2D2	CÔNG TẮC ĐÔI 2 CHIỀU 10A 10A 250V 2 Gangs 2 Ways Switch	59.000	2,61
	V20A2D3		V20AM2D3	CÔNG TẮC BA 2 CHIỀU 10A 10A 250V 3 Gangs 2 Ways Switch	80.500	3,56
	V20A2D1N1		V20AM2D1N1	CÔNG TẮC ĐƠN 2 CHIỀU 10A CÓ ĐÈN BÁO 10A 250V 1 Gang 2 Ways Switch with Indicator	40.500	1,79
	V20A2D2N2		V20AM2D2N2	CÔNG TẮC ĐÔI 2 CHIỀU 10A CÓ ĐÈN BÁO 10A 250V 2 Gangs 2 Way Switch with Indicator	71.500	3,16
	V20A2D3N3		V20AM2D3N3	CÔNG TẮC BA 2 CHIỀU 10A CÓ ĐÈN BÁO 10A 250V 3 Gangs 2 Way Switch with Indicator	96.000	4,25

SERIES E20 ART







CÔNG TẮC BẢN TO SANG TRỌNG

LUXURY AND PREMIUM GANG PLATE



ĐẸ DÀNG, TIỆN LỢI KHI THAO TÁC BẬT TẮT CÔNG TẮC TRONG MỌI TRƯỜNG HỢP (TRONG BÓNG TỐI, NGƯỜI GIÀ MẮT KÉM...)

SERIES E20 ART

Hình ảnh/ Picture	Mã SP/ Code	Diễn giải/ Description	Đóng gói/packing hộp/thùng Std. packing	Đơn giá (VND)	Price (USD)
	E201D1	CÔNG TẮC ĐƠN CHỮ NHẬT 1 CHIỀU 10A 10A 250V 1 Gang 1 Way Switch	10/100	24.600	1,09
	E201D1N1	CÔNG TẮC ĐƠN CHỮ NHẬT 1 CHIỀU 10A CÓ ĐÈN BÁO 10A 250V 1 Gang 1 Way Switch with Indicator	10/100	29.500	1,31
	E202D1	CÔNG TẮC ĐƠN CHỮ NHẬT 2 CHIỀU 10A 10A 250V 1 Gang 2 Way Switch	10/100	31.500	1,39
	E202D1N1	CÔNG TẮC ĐƠN CHỮ NHẬT 2 CHIỀU 10A CÓ ĐÈN BÁO 10A 250V 1 Gang 2 Way Switch with Indicator	10/100	36.900	1,63
	E201D2	CÔNG TẮC ĐÔI CHỮ NHẬT 1 CHIỀU 10A 10A 250V 2 Gang 1 Way Switch	10/100	38.000	1,68
	E201D2N2	CÔNG TẮC ĐÔI CHỮ NHẬT 1 CHIỀU 10A CÓ ĐÈN BÁO 10A 250V 2 Gang 1 Way Switch with Indicator	10/100	47.500	2,10
	E202D2	CÔNG TẮC ĐÔI CHỮ NHẬT 2 CHIỀU 10A 10A 250V 2 Gang 2 Way Switch	10/100	51.700	2,29
	E202D2N2	CÔNG TẮC ĐÔI CHỮ NHẬT 2 CHIỀU 10A CÓ ĐÈN BÁO 10A 250V 2 Gang 2 Way Switch with Indicator	10/100	69.500	3,08
	E201D3	CÔNG TẮC BA CHỮ NHẬT 1 CHIỀU 10A 10A 250V 3 Gang 1 Way Switch	10/100	51.000	2,26
	E201D3N3	CÔNG TẮC BA CHỮ NHẬT 1 CHIỀU 10A CÓ ĐÈN BÁO 10A 250V 3 Gang 1 Way Switch with Indicator	10/100	65.000	2,88
	E202D3	CÔNG TẮC BA CHỮ NHẬT 2 CHIỀU 10A 10A 250V 3 Gang 2 Way Switch	10/100	72.000	3,19
	E202D3N3	CÔNG TẮC BA CHỮ NHẬT 2 CHIỀU 10A CÓ ĐÈN BÁO 10A 250V 3 Gang 2 Way Switch with Indicator	10/100	86.000	3,81
	E201D1N	CÔNG TẮC ĐƠN CHỮ NHẬT - BẢN NHỎ - 1 CHIỀU 10A 10A 250V 1 Gang 1 Way Switch	10/100	24.800	1,10
	E201D1N1N	CÔNG TẮC ĐƠN CHỮ NHẬT - BẢN NHỎ - 1 CHIỀU 10A CÓ ĐÈN BÁO 10A 250V 1 Gang 1 Way Switch with Indicator	10/100	29.400	1,30
	E202D1N	CÔNG TẮC ĐƠN CHỮ NHẬT - BẢN NHỎ - 2 CHIỀU 10A 10A 250V 1 Gang 2 Way Switch	10/100	32.000	1,42
	E202D1N1N	CÔNG TẮC ĐƠN CHỮ NHẬT - BẢN NHỎ - 2 CHIỀU 10A CÓ ĐÈN BÁO 10A 250V 1 Gang 2 Way Switch with Indicator	10/100	36.500	1,62
	E201D2N	CÔNG TẮC ĐÔI CHỮ NHẬT - BẢN NHỎ - 1 CHIỀU 10A 10A 250V 2 Gang 1 Way Switch	10/100	37.500	1,66
	E201D2N2N	CÔNG TẮC ĐÔI CHỮ NHẬT - BẢN NHỎ - 1 CHIỀU 10A CÓ ĐÈN BÁO 10A 250V 2 Gang 1 Way Switch with Indicator	10/100	47.000	2,08
	E202D2N	CÔNG TẮC ĐÔI CHỮ NHẬT - BẢN NHỎ - 2 CHIỀU 10A 10A 250V 2 Gang 2 Way Switch	10/100	51.700	2,29
	E202D2N2N	CÔNG TẮC ĐÔI CHỮ NHẬT - BẢN NHỎ - 2 CHIỀU 10A CÓ ĐÈN BÁO 10A 250V 2 Gang 2 Way Switch with Indicator	10/100	68.000	3,01
	E20MBP	CÔNG TẮC CHUÔNG CHỮ NHẬT Bell Push Switch	10/100	35.800	1,58
	E20MBPV	CÔNG TẮC CHUÔNG CHỮ NHẬT ĐỨNG Bell Push Switch	10/100	35.800	1,58

SERIES

E18

MẶT LỖ TRÒN VIỀN THẲNG
STANDARD ROUND GANG PLATE



SS198T

MẶT LỖ TRÒN VIỀN THẲNG GÓC TRÒN



S18AT

MẶT LỖ TRÒN VIỀN CONG
STANDARD ROUND GANG PLATE



E18S

MẶT LỖ VUÔNG VIỀN THẲNG
STANDARD SQUARE GANG PLATE



SS198V

MẶT LỖ VUÔNG VIỀN THẲNG GÓC TRÒN



S18AV

MẶT LỖ VUÔNG VIỀN CONG
FASHION SQUARE GANG PLATE



SS19

MẶT LIỀN KHỐI LỖ VUÔNG
4 CẠNH CONG GÓC TRÒN













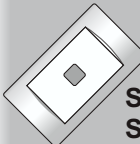





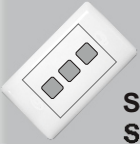
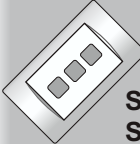



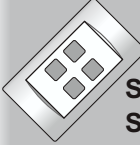







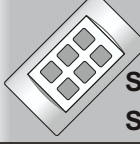







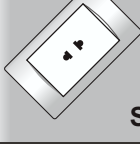



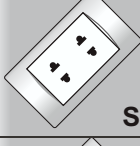



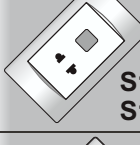

SERIES **E18**
E18S

SERIES **SS198T**
SS198V

SERIES **S18AT**
S18AV

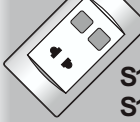
SERIES **SS19**

Hình ảnh/ Picture Mã SP/ Code	Hình ảnh/ Picture Mã SP/ Code	Hình ảnh/ Picture Mã SP/ Code	Hình ảnh/ Picture Mã SP/ Code	Diễn giải/ Description	Đơn giá (VNĐ)	Price (USD)
 E181X E18S1X	 SS198T1X SS198V1X	 S18AT1X S18AV1X	 SS191X	MẶT 1 LỖ 1 Gang Plate	9.800	0,43
 E182X E18S2X	 SS198T2X SS198V2X	 S18AT2X S18AV2X	 SS192X	MẶT 2 LỖ 2 Gang Plate	9.800	0,43
 E183X E18S3X	 SS198T3X SS198V3X	 S18AT3X S18AV3X	 SS193X	MẶT 3 LỖ 3 Gang Plate	9.800	0,43
 E184X E18S4X	 SS198T4X SS198V4X	 S18AT4X S18AV4X	 SS194X	MẶT 4 LỖ 4 Gang Plate	12.700	0,56
 E185X E18S5X	 SS198T5X SS198V5X	 S18AT5X S18AV5X	 SS195X	MẶT 5 LỖ 5 Gang Plate	12.700	0,56
 E186X E18S6X	 SS198T6X SS198V6X	 S18AT6X S18AV6X	 SS196X	MẶT 6 LỖ 6 Gang Plate	12.700	0,56
 SE18U	 SS198U	 S18AU	 SS19U	Ổ CẮM ĐƠN 2 CHẤU 16A 2 Pin Single Socket	26.500	1,17
 SE18UH	 SS198UH	 S18AUH	 SS19UH	Ổ CẮM ĐƠN 2 CHẤU - NGANG 16A 2 Pin Single Socket	26.500	1,17
 SE182U	 SS1982U	 S18A2U	 SS192U	Ổ CẮM ĐÔI 2 CHẤU 16A 2 Pin Double Socket	34.500	1,53
 SE182UH	 SS1982UH	 S18A2UH	 SS192UH	Ổ CẮM ĐÔI 2 CHẤU - NGANG 16A 2 Pin Double Socket	34.000	1,50
 E18UX E18SUX	 SS198TUX SS198VUX	 S18ATUX S18AVUX	 SS19UX	Ổ CẮM ĐƠN 2 CHẤU 16A VỚI 1 LỖ 16A 2 Pin Single Socket with 1 Gang	26.500	1,17
 E18U2X E18SU2X	 SS198TU2X SS198VU2X	 S18ATU2X S18AVU2X	 SS19U2X	Ổ CẮM ĐƠN 2 CHẤU 16A VỚI 2 LỖ 16A 2 Pin Single Socket with 2 Gangs	26.500	1,17













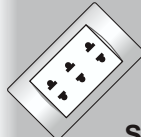



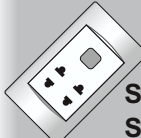







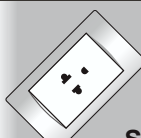



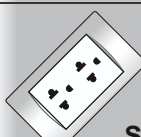



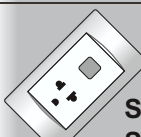



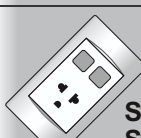



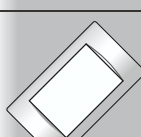

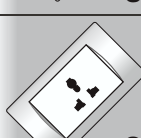

Đóng gói/packing : Loại chỉ có mặt lỗ 20 chiếc/hộp, 200 chiếc/thùng
Loại có ổ cắm 10 chiếc/hộp, 100 chiếc/thùng

SERIES **E18**
E18S

SERIES **SS198T**
SS198V

SERIES **S18AT**
S18AV

SERIES **SS19**

Hình ảnh/ Picture Mã SP/ Code	Hình ảnh/ Picture Mã SP/ Code	Hình ảnh/ Picture Mã SP/ Code	Hình ảnh/ Picture Mã SP/ Code	Diễn giải/ Description	Đơn giá (VNĐ)	Price (USD)
 SE183U	 SS1983U	 S18A3U	 SS193U	Ổ CẮM BA 2 CHẤU 16A 16A 2 Pin Triple Socket	46.000	2,04
 E182UX E18S2UX	 SS1982UX SS198V2UX	 S18AT2UX S18AV2UX	 SS192UX	Ổ CẮM ĐÔI 2 CHẤU 16A VỚI 1 LỖ 16A 2 Pin Double Socket with 1 Gang	32.500	1,44
 E182U2X E18S2U2X	 SS1982U2X SS198V2U2X	 S18AT2U2X S18AV2U2X	 SS192U2X	Ổ CẮM ĐÔI 2 CHẤU 16A VỚI 2 LỖ 16A 2 Pin Double Socket with 2 Gangs	32.500	1,44
 SE18U3	 SS198U3	 S18AU3	 SS19U3	Ổ CẮM ĐƠN 3 CHẤU 16A 16A 3 Pin Single Socket	29.700	1,31
 SE182U3	 SS1982U3	 S18A2U3	 SS192U3	Ổ CẮM ĐÔI 3 CHẤU 16A 16A 3 Pin Double Socket	41.600	1,84
 E18U3X E18SU3X	 SS198TU3X SS198VU3X	 S18ATU3X S18AVU3X	 SS19U3X	Ổ CẮM ĐƠN 3 CHẤU 16A VỚI 1 LỖ 16A 3 Pin Single Socket with 1 Gang	32.500	1,44
 E18U32X E18SU32X	 SS198TU32X SS198VU32X	 S18ATU32X S18AVU32X	 SS19U32X	Ổ CẮM ĐƠN 3 CHẤU 16A VỚI 2 LỖ 16A 3 Pin Single Socket with 2 Gangs	32.500	1,44
 SE1830X	 SS19830X	 S18A30X	 SS1930X	MẶT CHE TRON Blank Plate	9.800	0,43
 E18SD	 SS198D	 S18AD	 SS19D	Ổ CẮM ĐƠN ĐA NĂNG Universal Single Socket	33.600	1,49
 E18S2D	 SS1982D		 SS192D	Ổ CẮM ĐÔI ĐA NĂNG Universal Double Socket	49.500	2,19
 E18SDX	 SS198VDX		 SS19DX	Ổ CẮM ĐƠN ĐA NĂNG VỚI 1 LỖ Universal Single Socket with 1 Gangs	33.600	1,49
 E18SD2X	 SS198VD2X		 SS19D2X	Ổ CẮM ĐƠN ĐA NĂNG VỚI 2 LỖ Universal Single Socket with 2 Gangs	33.600	1,49

Đóng gói/packing : 10 chiếc/hộp, 100 chiếc/thùng









Ổ CẮM SÀN VÀ PHỤ KIỆN

POP UP & ACCESSORIES

Hình ảnh/ Picture	Mã SP/ Code	Diễn giải/ Description	Đóng gói/packing hộp/thùng Std. packing	Đơn giá (VNĐ)	Price (USD)
	LP001	MẶT Ổ CẮM SÀN LOẠI VUÔNG Pop - up socket plate - square type	1/1	596.000	26,37
	LCU	Ổ CẮM ĐƠN 2 CHẤU CÓ NẮP CHE 16A - 250V 16A - 250V 2 Pin Socket Mechanism with Shutter	20/400	14.500	0,64
	LCU3	Ổ CẮM ĐƠN 3 CHẤU CÓ NẮP CHE 16A - 250V 16A - 250V Grounding Single Socket Mechanism with Shutter	20/400	24.000	1,06
	LC2U3	Ổ CẮM ĐÔI 3 CHẤU CÓ NẮP CHE 16A - 250V 16A - 250V Grounding Double Socket Mechanism with Shutter	10/100	32.000	1,42
	LC5	MÔ ĐUN NỐI DÂY Ổ CẮM ÂM SÀN Cable Connector Modular for pop up	10/100	15.500	0,69
	LCTEL	LỖ RA DÂY ĐIỆN THOẠI Telephone wire chip	50/500	4.500	0,20
	LCGVN	MIẾNG GÁ LỖ VUÔNG LOẠI NHỎ ĐỂ LẮP CHUNG CÁC PHỤ KIỆN (PHỤ KIỆN LẮP MẶT LỖ VUÔNG) TRANG 73	50/500	4.500	0,20
	LCGVT	MIẾNG GÁ LỖ VUÔNG LOẠI TRUNG ĐỂ LẮP CHUNG CÁC PHỤ KIỆN (PHỤ KIỆN LẮP MẶT LỖ VUÔNG) TRANG 73	50/500	4.500	0,20
	LCX	MIẾNG CHE TRƠN (CỖ NHỎ)	50/500	2.200	0,10

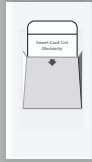
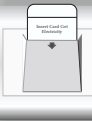
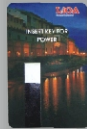





THIẾT BỊ CHUYÊN DỤNG VÀ THIẾT BỊ CHO KHÁCH SẠN

SPECIALIZED EQUIPMENT AND EQUIPMENT FOR HOTEL





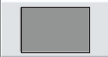
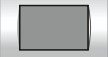



Hình ảnh/ Picture Mã SP/ Code	Diễn giải/ Description	Đóng gói/packing hộp/thùng Std. packing	Đơn giá (VNĐ)	Price (USD)
 SE18KTA	BỘ CÔNG TẮC NGẮT ĐIỆN CHÌA KHÓA KIỂU A 20A - 250V 250V - 20A Key Switch	5/50	167.000	7,39
 SE18KTB	BỘ CÔNG TẮC NGẮT ĐIỆN CHÌA KHÓA KIỂU B 20A - 250V 250V - 20A Key Switch	5/50	167.000	7,39
 SEKTA	CHÌA KHÓA BỘ CÔNG TẮC NGẮT ĐIỆN KIỂU A Key switch - type A		26.500	1,17
 SEKTB	CHÌA KHÓA BỘ CÔNG TẮC NGẮT ĐIỆN KIỂU B Key switch - Type B		20.900	0,92
 E20501	BỘ CÔNG TẮC NGẮT ĐIỆN DÙNG CHÌA KHÓA THẺ 30A - 250V 250V - 30A Saving Key Card Switch	5/50	318.000	14,07
 V20S501	BỘ CÔNG TẮC NGẮT ĐIỆN DÙNG CHÌA KHÓA THẺ 30A - 250V LOẠI MẶT VUÔNG 250V - 30A Saving Key Card Switch - Square Type	5/50	318.000	14,07
 SEKT501	THẺ TỪ Key card		15.500	0,69
 E20WBP	NÚT NHẤN CHUÔNG CỬA Bell Push Switch	1/30	44.000	1,95
 E20WBH	HỘP CHUÔNG CỬA VỚI CẢNH CỬA ★★★★★ ĐIỀU CHỈNH ÂM LƯỢNG (CHỈ CÓ Ở LIOA) Bell Box	1/10	112.000	4,96
 GV1	 CHI TIẾT GẮN PHỤ KIỆN CÓ LỖ VUÔNG VỚI MẶT KIM LOẠI CHO BẢNG TỬ ĐẦU GIƯỜNG KHÁCH SẠN Square Gang Part installed on Metal Plate for Electrical Control Board in Hotel Room	50/500	4.500	0,20

PHỤ KIỆN LẮP CHUNG CHO SERIES E18, E18S, S18A, SS198, E20 ART

ACCESSORIES FOR SERIES E18, E18S, S18A, SS198, E20 ART

Hình ảnh/ Picture	Mã SP/ Code	Diễn giải/ Description	Đóng gói/packing hộp/thùng Std. packing	Đơn giá (VNĐ)	Price (USD)
	WPC - H	MẶT CHỐNG NƯỚC THEO CHIỀU NGANG HORIZONTAL WATER RESISTANT PLATE	5/50	62.700	2,77
	WPC - V	MẶT CHỐNG NƯỚC THEO CHIỀU ĐỨNG VERTICAL WATER RESISTANT PLATE	5/50	62.700	2,77
	SE9221M S18A9221M SS1989221M	MẶT MCB ĐƠN VÀ VIỀN ĐƠN TRẮNG KIỂU M SINGLE MCB PLATE & SINGLE WHITE SURROUND TYPE M	20/200	9.500	0,42
	SE9222M S18A9222M SS1989222M	MẶT MCB ĐÔI VÀ VIỀN ĐƠN TRẮNG KIỂU M DOUBLE MCB PLATE & SINGLE WHITE SURROUND TYPE M	20/200	9.500	0,42
	SEMCCBA S18AMCCBA SS198MCCBA	MẶT CHỨA 1 MCCB 2P VỚI VIỀN ĐƠN TRẮNG MCCB 2 POLE PLATE & SINGLE WHITE SURROUND	10/100	9.500	0,42
	SE18WS	VIỀN ĐƠN TRẮNG (DÙNG CHO E18, E18S, E20 ART) SINGLE WHITE SURROUND	20/200	4.500	0,20
	S18AWS	VIỀN ĐƠN TRẮNG (DÙNG CHO S18AT, S18AV)	20/200	5.000	0,22
	SS198WS	VIỀN ĐƠN TRẮNG (DÙNG CHO SS198T, SS198V)	20/200	5.000	0,22
	SE182WS	VIỀN ĐÔI TRẮNG DOUBLE WHITE SURROUND	10/100	7.500	0,33











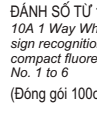

PHỤ KIỆN LẮP CHUNG CHO V20, V20SM, V20AM ACCESSORIES FOR SERIES V20, V20SM, V20AM

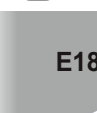
	V20SWPC	MẶT CHỐNG NƯỚC CHO CÁC MẶT VUÔNG V20S, V20 ART WATER RESISTANT PLATE	5/50	62.500	2,77
	V20WS	VIỀN ĐƠN TRẮNG SINGLE WHITE SURROUND	20/200	4.500	0,20
	V20WS3257	VIỀN ĐÔI TRẮNG DOUBLE WHITE SURROUND	10/100	8.900	0,39
	V20WS3357	VIỀN BA TRẮNG DOUBLE WHITE SURROUND	10/100	11.000	0,49
	V20WS3457	VIỀN BỐN TRẮNG DOUBLE WHITE SURROUND	10/100	14.900	0,66
	V20SM3157	VIỀN ĐƠN CONG V20 V20 SINGLE SURROUND	20/200	5.000	0,22
	V20SM3257	VIỀN ĐÔI CONG V20 V20 DOUBLE SURROUND	10/100	8.500	0,38
	V20SM3357	VIỀN BA CONG V20 V20 TRIPLE SURROUND	10/100	12.000	0,53
	V20SM3457	VIỀN BỐN CONG V20 V20 FOUR SURROUND	10/100	15.500	0,69

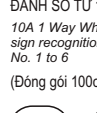
PHỤ KIỆN LẮP VỚI MẶT CÓ LỖ TRÒN

ACCESSORIES FOR STANDARD ROUND GANG PLATE.

Hình ảnh/ Picture Mã SP/ Code	Diễn giải/ Description	Đơn giá (VNĐ)	Price (USD)
 E1812M	HẠT CÔNG TẮC TRÒN 1 CHIỀU 10A NẮP MÀU TRẮNG 10A 1 Way White Switch (Đóng gói 100c/hộp - 1000c/thùng)	10.000	0,44
 E1812M20	HẠT CÔNG TẮC TRÒN 1 CHIỀU 20A NẮP MÀU TRẮNG 20A 1 Way White Switch (Đóng gói 100c/hộp - 1000c/thùng)	15.300	0,68
 E18M	HẠT CÔNG TẮC TRÒN 2 CHIỀU 10A NẮP MÀU TRẮNG 10A 2 Way White Switch (Đóng gói 100c/hộp - 1000c/thùng)	19.400	0,86
 E18MD20	HẠT CÔNG TẮC TRÒN 2 CỰC 20A NẮP MÀU TRẮNG 20A Double Pole White Switch (Đóng gói 100c/hộp - 1000c/thùng)	111.000	4,91
 E18MBP2	NÚT NHẤN CHUÔNG LOẠI TRÒN Bell Push Switch (Đóng gói 100c/hộp - 1000c/thùng)	25.500	1,13
 E18NWT E18NRD E18NGN Trắng/ White Đỏ/ Red Xanh/ Green	HẠT ĐÈN BẢO 220V LOẠI TRÒN CÓ DÂY CHỜ SẴN CÓ 3 MÀU Neon Indicator 220V (Đóng gói 100c/hộp - 1000c/thùng)	11.800	0,52
 E18NR E18NG	HẠT ĐÈN BẢO 220V LOẠI TRÒN KHÔNG DÂY Neon Indicator 220V (Đóng gói 100c/hộp - 1000c/thùng)	12.000	0,53
 E18TV75MS	Ổ CẮM TIVI 75OHM LOẠI TRÒN 75 OHM TV Socket (Đóng gói 100c/hộp - 1000c/thùng)	25.500	1,13
 E18RJ40	Ổ CẮM ĐIỆN THOẠI 4 DÂY LOẠI TRÒN 4 Wires TEL Socket (Đóng gói 50c/hộp - 500c/thùng)	37.500	1,66
 E18RJ88	Ổ CẮM MANG LAN MÁY TÍNH 8 DÂY LOẠI TRÒN 8 Wires LAN Socket (Đóng gói 50c/hộp - 500c/thùng)	45.000	1,99
 E400VX	BỘ ĐIỀU TỐC QUẠT 400VA LOẠI TRÒN 400VA Fan Control Mechanism (Đóng gói 20c/hộp - 200c/thùng)	85.000	3,76
 E500VX	BỘ CHỈNH SÁNG ĐÈN 500VA LOẠI TRÒN 500VA Dimmer Mechanism (Đóng gói 20c/hộp - 200c/thùng)	82.000	3,63
 E1000VX	BỘ CHỈNH SÁNG ĐÈN 1000VA LOẠI TRÒN 1000VA Dimmer Mechanism (Đóng gói 20c/hộp - 200c/thùng)	85.800	3,80









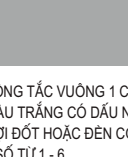
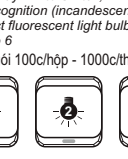

Hình ảnh/ Picture Diễn giải/ Description	Mã SP/ Code Diễn giải/ Description	Đơn giá (VNĐ)	Price (USD)
 E1812MSD1	E1812MSD	10.000	0,4
 E1812MSD2		10.000	0,4
 E1812MSD3		10.000	0,4
 E1812MSD4	HẠT CÔNG TẮC TRÒN 1 CHIỀU 10A NẮP MÀU TRẮNG CÓ DẤU NHẬN BIẾT ĐÈN SỢI ĐỐT HOẶC ĐÈN COMPACT ĐÁNH SỐ TỪ 1 - 6 10A 1 Way White Switch, sign recognition (incandescent, compact fluorescent light bulbs) No. 1 to 6 (Đóng gói 100c/hộp - 1000c/thùng)	10.000	0,4
 E1812MSD5		10.000	0,4
 E1812MSD6		10.000	0,4
 E1812MDT1	E1812MDT	10.000	0,4
 E1812MDT2		10.000	0,4
 E1812MDT3		10.000	0,4
 E1812MDT4	HẠT CÔNG TẮC TRÒN 1 CHIỀU 10A NẮP MÀU TRẮNG CÓ DẤU NHẬN BIẾT ĐÈN TÚY P ĐÁNH SỐ TỪ 1 - 6 10A 1 Way White Switch, sign recognition (fluorescent lamps) No. 1 to 6 (Đóng gói 100c/hộp - 1000c/thùng)	10.000	0,4
 E1812MDT5		10.000	0,4
 E1812MDT6		10.000	0,4
 E1812MDC	HẠT CÔNG TẮC TRÒN 1 CHIỀU 10A NẮP MÀU TRẮNG CÓ DẤU NHẬN BIẾT ĐÈN CHÙM 10A 1 Way White Switch, sign recognition (Chandeliers)	10.000	0,4
 E1812MOT	HẠT CÔNG TẮC TRÒN 1 CHIỀU 10A NẮP MÀU TRẮNG CÓ DẤU NHẬN BIẾT ĐÈN ỒP TRẦN, ĐÈN DOWNLIGHT 10A 1 Way White Switch, sign recognition (wall light, downlight)	10.000	0,4
 E1812MQH	HẠT CÔNG TẮC TRÒN 1 CHIỀU 10A NẮP MÀU TRẮNG CÓ DẤU NHẬN BIẾT QUẠT THÔNG GIÓ, QUẠT HÚT 10A 1 Way White Switch, sign recognition (ventilation fan)	10.000	0,4
E1812MQT	HẠT CÔNG TẮC TRÒN 1 CHIỀU 10A NẮP MÀU TRẮNG CÓ DẤU NHẬN BIẾT QUẠT TRẦN 10A 1 Way White Switch, sign recognition (ceiling fan)	10.000	0,4

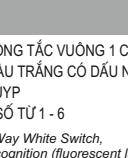
(Đóng gói 100c/hộp - 1000c/thùng)

PHỤ KIỆN LẮP VỚI MẶT CÓ LỖ VUÔNG

ACCESSORIES FOR STANDARD SQUARE GANG PLATE.

Hình ảnh/ Picture Mã SP/ Code	Diễn giải/ Description	Đơn giá (VNĐ)	Price (USD)
	E18S12M HẠT CÔNG TẮC VUÔNG 1 CHIỀU 10A NẮP MÀU TRẮNG 10A 1 Way White Switch (Đóng gói 100c/hộp - 1000c/thùng)	10.000	0,44
	E18S12M20 HẠT CÔNG TẮC VUÔNG 1 CHIỀU 20A NẮP MÀU TRẮNG 20A 1 Way White Switch (Đóng gói 100c/hộp - 1000c/thùng)	15.300	0,68
	E18SM HẠT CÔNG TẮC VUÔNG 2 CHIỀU 10A NẮP MÀU TRẮNG 10A 2 Way White Switch (Đóng gói 100c/hộp - 1000c/thùng)	19.400	0,86
	E18SMD20 HẠT CÔNG TẮC VUÔNG 2 CỰC 20A NẮP MÀU TRẮNG 20A Double Pole White Switch (Đóng gói 100c/hộp - 1000c/thùng)	111.000	4,91
	E18SMBP2 NÚT NHẤN CHUÔNG LOẠI VUÔNG Bell Push Switch (Đóng gói 100c/hộp - 1000c/thùng)	25.500	1,13
	E18SNWT E18SNRD E18SNGN HẠT ĐÈN BẢO 220V LOẠI VUÔNG CÓ DÂY CHỖ SẴN CÓ 3 MÀU Neon Indicator 220V (Đóng gói 100c/hộp - 1000c/thùng)	11.800	0,52
	E18SNR E18SNG HẠT ĐÈN BẢO 220V LOẠI VUÔNG KHÔNG DÂY Neon Indicator 220V (Đóng gói 100c/hộp - 1000c/thùng)	12.000	0,53
	E18STV75MS Ổ CẮM TIVI 75OHM LOẠI VUÔNG 75 OHM TV Socket (Đóng gói 100c/hộp - 1000c/thùng)	25.500	1,13
	E18SRJ40 Ổ CẮM ĐIỆN THOẠI 4 DÂY LOẠI VUÔNG 4 Wires TEL Socket (Đóng gói 50c/hộp - 500c/thùng)	37.500	1,66
	E18SRJ88 Ổ CẮM MANG LAN MÁY TÍNH 8 DÂY LOẠI VUÔNG 8 Wires LAN Socket (Đóng gói 50c/hộp - 500c/thùng)	45.000	1,99
	SE400VX BỘ ĐIỀU TỐC QUẠT 400VA LOẠI VUÔNG 400VA Fan Control Mechanism (Đóng gói 20c/hộp - 200c/thùng)	85.000	3,76
	SE500VX BỘ CHỈNH SÁNG ĐÈN 500VA LOẠI VUÔNG 500VA Dimmer Mechanism (Đóng gói 20c/hộp - 200c/thùng)	82.000	3,63
	SE1000VX BỘ CHỈNH SÁNG ĐÈN 1000VA LOẠI VUÔNG 1000VA Dimmer Mechanism (Đóng gói 20c/hộp - 200c/thùng)	85.800	3,80







Hình ảnh/ Picture Diễn giải/ Description	Mã SP/ Code Diễn giải/ Description	Đơn giá (VNĐ)	Price (USD)
	E18S12MSD1	10.000	0,4
	E18S12MSD2	10.000	0,4
	E18S12MSD3	10.000	0,4
	E18S12MSD4	10.000	0,4
	E18S12MSD5	10.000	0,4
	E18S12MSD6	10.000	0,4
	E18S12MDT1	10.000	0,4
	E18S12MDT2	10.000	0,4
	E18S12MDT3	10.000	0,4
	E18S12MDT4	10.000	0,4
	E18S12MDC HẠT CÔNG TẮC VUÔNG 1 CHIỀU 10A NẮP MÀU TRẮNG CÓ DẤU NHẬN BIẾT ĐÈN CHỤM 10A 1 Way White Switch, sign recognition (Chandeliers)	10.000	0,4
	E18S12MOT HẠT CÔNG TẮC VUÔNG 1 CHIỀU 10A NẮP MÀU TRẮNG CÓ DẤU NHẬN BIẾT ĐÈN ỒP TRẦN, ĐÈN DOWNLIGHT 10A 1 Way White Switch, sign recognition (wall light, downlight)	10.000	0,4
	E18S12MQH HẠT CÔNG TẮC VUÔNG 1 CHIỀU 10A NẮP MÀU TRẮNG CÓ DẤU NHẬN BIẾT QUẠT THÔNG GIÓ, QUẠT HÚT 10A 1 Way White Switch, sign recognition (ventilation fan)	10.000	0,4
	E18S12MQT HẠT CÔNG TẮC VUÔNG 1 CHIỀU 10A NẮP MÀU TRẮNG CÓ DẤU NHẬN BIẾT QUẠT TRẦN 10A 1 Way White Switch, sign recognition (ceiling fan)	10.000	0,4

(Đóng gói 100c/hộp - 1000c/thùng)

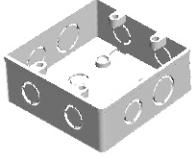
ĐỂ ÂM, ĐỂ NỔI LẮP CÁC MẶT TIÊU CHUẨN CHỮ NHẬT

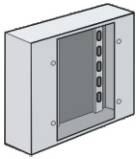
FLUSH BOXES AND SURFACE BOXES

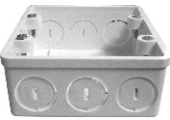
Ghi chú: Để kèm theo 2 vít M4, mã hàng thêm đuôi V và có giá + 200VND
 Note: Product code with V at the end Flush box include 2 crew M4 and additional cost is 200VND



Hình ảnh/ Picture	Mã SP/ Code	Diễn giải/ Description	Đóng gói/packing Số lượng/thùng Std. Packing	Đơn giá (VND)	Price (USD)
	SE2157	ĐỂ ÂM ĐƠN TỰ CHỐNG CHÁY DÙNG CHO CÁC MẶT CHỮ NHẬT <i>Fire Resistant Material Single Flush Box</i>	100	4.250	0,19
	SE2157D	ĐỂ ÂM ĐÔI TỰ CHỐNG CHÁY DÙNG CHO CÁC MẶT CHỮ NHẬT <i>Fire Resistant Material Double Flush Box</i>	50	12.000	0,53
	SECK157	ĐỂ NỔI ĐƠN TỰ CHỐNG CHÁY DÙNG CHO CÁC MẶT CHỮ NHẬT <i>Fire Resistant Single Surface Box</i>	100	5.900	0,26
	SECK157D	ĐỂ NỔI ĐÔI TỰ CHỐNG CHÁY DÙNG CHO CÁC MẶT CHỮ NHẬT <i>Fire Resistant Double Surface Box</i>	50	15.000	0,66
	SECK257	ĐỂ NỔI ĐƠN TỰ CHỐNG CHÁY DÙNG CHO CÁC MẶT MODULE CONCEPT <i>Fire Resistant Single Surface Box for Module Concept plate</i>	100	6.000	0,27
	SE4157D	ĐỂ ÂM ĐÔI TỰ CHỐNG CHÁY DÙNG CHO CÁC MẶT MODULE CONCEPT <i>Fire Resistant Material Square double Flush Box for Module Concept type</i>	50	12.000	0,53
	SE100M	ĐỂ ÂM TỰ CHỐNG CHÁY CHỨA CẦU DAO (MCB) <i>Fire Resistant Flush Box for MCB</i>	80	10.100	0,45
	SE2157C	ĐỂ ÂM ĐƠN TỰ CHỐNG CHÁY DÙNG CHO CÁC MẶT CHỮ NHẬT (CÓ TAI BẮT VÍT KIM LOẠI) <i>Fire Resistant Material Single Flush Box</i>	100	5.100	0,23

ĐỂ ÂM, ĐỂ NỔI LẮP CÁC MẶT SERI V VÀ BS (ANH)



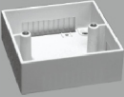
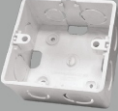
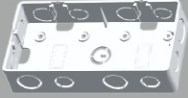
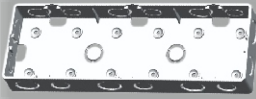
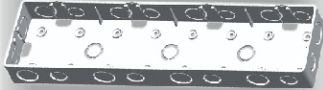

FLUSH BOXES AND SURFACE BOXES

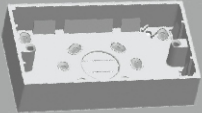
Ghi chú: Để kèm theo 2 vít M4, mã hàng thêm đuôi V và có giá + 200VND

Note: Product code with V at the end Flush box include 2 crew M4 and additional cost is 200VND

Hình ảnh/ Picture	Mã SP/ Code	Diễn giải/ Description	Đóng gói/packing Số lượng/thùng Std. Packing	Đơn giá (VND)	Price (USD)
	SE238	ĐỂ NỔI ĐƠN Square Single Surface Box	120	5.500	0,24
	SE3157	ĐỂ ÂM ĐƠN Square Single Flush Box	100	4.600	0,20
	SE3257	ĐỂ ÂM ĐÔI Square Double Flush Box	50	10.800	0,48
	SE3357	ĐỂ ÂM BA Square Triple Flush Box	30	15.500	0,69
	SE3457	ĐỂ ÂM BỐN Square Four Flush Box	25	18.700	0,83
	SE3157D	ĐỂ ÂM ĐÔI CHO MẶT ĐÔI KIỂU ANH Double Flush Box for BS Standard	50	12.000	0,53
	SE238D	ĐỂ NỔI ĐÔI DÙNG CHO MẶT ĐÔI KIỂU ANH Double Surface Box for BS Standard	50	17.800	0,79

ĐỂ ÂM DÙNG CHO TƯỜNG THẠCH CAO

	SE2157TC	ĐỂ ÂM ĐƠN CHO CÁC MẶT CHỮ NHẬT Fire Resistant Material Single Flush Box	100	5.000	0,22
	WA087P	ĐỂ ÂM ĐƠN DÙNG CHO CÁC MẶT VUÔNG LOẠI NÔNG	20/400	7.200	0,32
	WA106P	ĐỂ ÂM ĐƠN DÙNG CHO CÁC MẶT VUÔNG LOẠI SÂU	20/200	7.200	0,32
	WA088P	ĐỂ ÂM ĐÔI DÙNG CHO CÁC MẶT VUÔNG LOẠI NÔNG	20/400	8.600	0,38
	WA107P	ĐỂ ÂM ĐÔI DÙNG CHO CÁC MẶT VUÔNG LOẠI SÂU	10/100	10.100	0,45

Hình ảnh/ Picture	Mã SP/ Code	Diễn giải/ Description	Đóng gói/packing Số lượng/thùng Std. Packing	Đơn giá (VNĐ)	Price (USD)
	OC1KD	Ổ CẮM ĐƠN NỔI 2 Pin Single Surface Socket	80	16.600	0,73
	OC1NCKD	Ổ CẮM ĐƠN NỔI CÓ NẮP CHE AN TOÀN 2 Pin Single Surface Socket with Safety Lid Protection	80	17.800	0,79
	OC2KD	Ổ CẮM ĐÔI NỔI 2 Pin Double Surface Socket	50	19.000	0,84
	OC2NCKD	Ổ CẮM ĐÔI NỔI CÓ NẮP CHE AN TOÀN 2 Pin Double Surface Socket with Safety Lid Protection	50	21.000	0,92
	OC3KD	Ổ CẮM BA NỔI 2 Pin Triple Surface Socket	40	31.500	1,39
	OC3NCKD	Ổ CẮM BA NỔI CÓ NẮP CHE AN TOÀN 2 Pin Triple Surface Socket with Safety Lid Protection	40	34.500	1,53
	HN1X1S	HỘP NỔI 1 LỖ VUÔNG LẮP CÔNG TẮC 1 CHIỀU 10A E18S12M Surface Box with 10A 1 Way Switch E18S12M	80	17.500	0,77
	HN2X2S	HỘP NỔI 2 LỖ VUÔNG LẮP 2 CÔNG TẮC 1 CHIỀU 10A E18S12M Surface Box with Double 10A 1 Way Switch E18S12M	50	32.500	1,44
	HN3X3S	HỘP NỔI 3 LỖ VUÔNG LẮP 3 CÔNG TẮC 1 CHIỀU 10A E18S12M Surface Box with Triple 10A 1 Way Switch E18S12M	40	47.000	2,08
	HN1X1RJ40	HỘP NỔI 1 LỖ VUÔNG LẮP Ổ CẮM ĐIỆN THOẠI 4 DÂY E18SRJ40 Surface Box with 1 square gang for 4 Wire TEL socket	80	28.500	1,26
	HN1X1RJ88	HỘP NỔI 1 LỖ VUÔNG LẮP Ổ CẮM MẠNG LAN 8 DÂY E18SRJ88 Surface Box with 1 square gang for 8 Wire LAN socket	80	37.000	1,64
	HN1X1TV75	HỘP NỔI 1 LỖ VUÔNG LẮP Ổ CẮM TV 75 OHM E18STV75MS Surface Box with 1 square gang for 75 Ohm TV socket	80	28.500	1,26
	HNRJ4TV75	HỘP NỔI 2 LỖ VUÔNG LẮP 1 Ổ CẮM TV 75 OHM E18STV75MS VÀ 1 Ổ CẮM ĐIỆN THOẠI E18SRJ40 Surface Box with 2 Square Gangs	50	50.000	2,21

CẦU DAO TỰ ĐỘNG (APTOMAT)

MCB

Công dụng : Bảo vệ mạch điện chống quá tải và ngắn mạch
Thông số kỹ thuật: Theo tiêu chuẩn IEC 60898

- Dòng định mức: 6A - 100A
- Điện áp định mức: 230V/400V
- Dòng cắt (IEC898) 4,5kA - 6kA - 10kA
- Đặc tính ngắt: loại C
- Bề rộng cực : 17,5mm

Use: Protect overload and short circuit
Parameter: Standard IEC 60898
Rate current : 6A - 100A
Rate Voltage 230V/400V
Break circuit (IEC898) 4,5kA - 6kA - 10kA

Break property: type C
Pole width: 17,5mm

CẦU DAO TỰ ĐỘNG - LOẠI 1 CỰC MCB - TYPE 1 POLE

Dòng điện Current(A)	Dòng cắt Break circuit (KA) 4,5			Dòng cắt Break circuit (KA) 6			Dòng cắt Break circuit (KA) 10			Số lượng/ hộp/thùng Std. packing
	Mã sản phẩm Code	Đơn giá (VNĐ)	Price (USD)	Mã sản phẩm Code	Đơn giá (VNĐ)	Price (USD)	Mã sản phẩm Code	Đơn giá (VNĐ)	Price (USD)	
06	MCB1006/4,5	36.000	1,58	MCB1006/6	43.000	1,88	MCB1006/10	50.000	2,19	12/240
10	MCB1010/4,5	36.000	1,58	MCB1010/6	43.000	1,88	MCB1010/10	50.000	2,19	12/240
16	MCB1016/4,5	36.000	1,58	MCB1016/6	43.000	1,88	MCB1016/10	50.000	2,19	12/240
20	MCB1020/4,5	36.000	1,58	MCB1020/6	43.000	1,88	MCB1020/10	50.000	2,19	12/240
25	MCB1025/4,5	36.000	1,58	MCB1025/6	43.000	1,88	MCB1025/10	50.000	2,19	12/240
32	MCB1032/4,5	40.000	1,75	MCB1032/6	47.000	2,06	MCB1032/10	52.000	2,28	12/240
40	MCB1040/4,5	40.000	1,75	MCB1040/6	47.000	2,06	MCB1040/10	52.000	2,28	12/240
50	MCB1050/4,5	40.000	1,75	MCB1050/6	50.000	2,19	MCB1050/10	52.000	2,28	12/240
63	MCB1063/4,5	40.000	1,75	MCB1063/6	50.000	2,19	MCB1063/10	52.000	2,28	12/240
75	MCB1075/4,5	139.000	6,10	MCB1075/6	210.000	9,21	MCB1075/10	217.000	9,52	12/240
100	MCB1100/4,5	139.000	6,10	MCB1100/6	234.000	10,26	MCB1100/10	234.000	10,26	12/240



CẦU DAO TỰ ĐỘNG - LOẠI 2 CỰC MCB - TYPE 2 POLES

Dòng điện Current(A)	Dòng cắt Break circuit (KA) 4,5			Dòng cắt Break circuit (KA) 6			Dòng cắt Break circuit (KA) 10			Số lượng/ hộp/thùng Std. packing
	Mã sản phẩm Code	Đơn giá (VNĐ)	Price (USD)	Mã sản phẩm Code	Đơn giá (VNĐ)	Price (USD)	Mã sản phẩm Code	Đơn giá (VNĐ)	Price (USD)	
06	MCB2006/4,5	73.000	3,20	MCB2006/6	86.000	3,77	MCB2006/10	101.000	4,43	6/120
10	MCB2010/4,5	73.000	3,20	MCB2010/6	86.000	3,77	MCB2010/10	101.000	4,43	6/120
16	MCB2016/4,5	73.000	3,20	MCB2016/6	86.000	3,77	MCB2016/10	101.000	4,43	6/120
20	MCB2020/4,5	73.000	3,20	MCB2020/6	86.000	3,77	MCB2020/10	101.000	4,43	6/120
25	MCB2025/4,5	73.000	3,20	MCB2025/6	86.000	3,77	MCB2025/10	101.000	4,43	6/120
32	MCB2032/4,5	79.000	3,46	MCB2032/6	92.000	4,03	MCB2032/10	103.000	4,45	6/120
40	MCB2040/4,5	79.000	3,46	MCB2040/6	92.000	4,03	MCB2040/10	103.000	4,45	6/120
50	MCB2050/4,5	79.000	3,46	MCB2050/6	99.000	4,34	MCB2050/10	107.000	4,69	6/120
63	MCB2063/4,5	79.000	3,46	MCB2063/6	99.000	4,34	MCB2063/10	107.000	4,69	6/120
75	MCB2075/4,5	265.000	11,62	MCB2075/6	427.000	18,72	MCB2075/10	439.000	19,25	6/120
100	MCB2100/4,5	265.000	11,62	MCB2100/6	473.000	20,74	MCB2100/10	475.000	20,83	6/120



CẦU DAO TỰ ĐỘNG - LOẠI 3 CỰC MCB - TYPE 3 POLES

Dòng điện Current(A)	Dòng cắt Break circuit (KA) 4,5			Dòng cắt Break circuit (KA) 6			Dòng cắt Break circuit (KA) 10			Số lượng/ hộp/thùng Std. packing
	Mã sản phẩm Code	Đơn giá (VNĐ)	Price (USD)	Mã sản phẩm Code	Đơn giá (VNĐ)	Price (USD)	Mã sản phẩm Code	Đơn giá (VNĐ)	Price (USD)	
06	MCB3006/4,5	120.000	5,26	MCB3006/6	129.000	5,66	MCB3006/10	145.000	6,36	4/80
10	MCB3010/4,5	120.000	5,26	MCB3010/6	129.000	5,66	MCB3010/10	145.000	6,36	4/80
16	MCB3016/4,5	120.000	5,26	MCB3016/6	129.000	5,66	MCB3016/10	145.000	6,36	4/80
20	MCB3020/4,5	120.000	5,26	MCB3020/6	129.000	5,66	MCB3020/10	145.000	6,36	4/80
25	MCB3025/4,5	120.000	5,26	MCB3025/6	129.000	5,66	MCB3025/10	145.000	6,36	4/80
32	MCB3032/4,5	128.000	5,61	MCB3032/6	151.000	6,62	MCB3032/10	158.000	6,93	4/80
40	MCB3040/4,5	128.000	5,61	MCB3040/6	151.000	6,62	MCB3040/10	158.000	6,93	4/80
50	MCB3050/4,5	142.000	6,23	MCB3050/6	151.000	6,62	MCB3050/10	158.000	6,93	4/80
63	MCB3063/4,5	142.000	6,23	MCB3063/6	151.000	6,62	MCB3063/10	158.000	6,93	4/80
75	MCB3075/4,5	421.000	18,46	MCB3075/6	631.000	27,68	MCB3075/10	638.000	27,98	4/80
100	MCB3100/4,5	427.000	18,73	MCB3100/6	704.000	30,88	MCB3100/10	704.000	30,88	4/80



CẦU DAO CHỐNG DÒNG RÒ LEAKAGE PROTECTION CIRCUIT BREAKER

Công dụng : Sử dụng RCCB (cầu dao chống dòng rò) có thể hữu dụng với nơi công trường và phòng tắm, nơi mà thời gian ngắt mạch đòi hỏi nghiêm ngặt hơn các tiêu chuẩn quy định.

Thông số kỹ thuật: Theo tiêu chuẩn IEC 61008

- Dòng định mức: 6 - 63A

- Dòng dư tác động danh định (Dòng rò) (I_{Δn}) 30mA

- Điện áp định mức: 240V AC *Parameter: Standard IEC 61008*

- Bề rộng cực: 17,5mm

Rate current : 06 - 63A

Rate Voltage 240V AC

Pole width: 17,5mm

CẦU DAO CHỐNG DÒNG RÒ LOẠI 2 CỰC RCCB - TYPE 2 POLES



Mã SP/ Code	Dòng điện Current (A)	Số lượng/ hộp/thùng Std. packing	Đơn giá (VNĐ)	Price (USD)
RCCB2016/30	16	96	245.000	10,75
RCCB2025/30	25	96	245.000	10,75
RCCB2032/30	32	96	245.000	10,75
RCCB2040/30	40	96	245.000	10,75

CẦU DAO CHỐNG DÒNG RÒ LOẠI 4 CỰC RCCB - TYPE 4 POLES



Mã SP/ Code	Dòng điện Current (A)	Số lượng/ hộp/thùng Std. packing	Đơn giá (VNĐ)	Price (USD)
RCCB4040/30	40	48	360.000	15,79

CẦU DAO TỰ ĐỘNG AN TOÀN (APTOMAT) MCB

APTOMAT 2P LẮP NỔI - LOẠI 1 TIẾP ĐIỂM



Dòng cắt Break circuit (KA)	Mã SP/ Code	Dòng điện Current (A)	Số lượng/ hộp/thùng Std. packing	Đơn giá (VNĐ)	Price (USD)
1,5	MCCB2P1E/5A	5	1/100	40.000	1,86
	MCCB2P1E/10A	10	1/100	40.000	1,86
	MCCB2P1E/15A	15	1/100	40.000	1,86
	MCCB2P1E/20A	20	1/100	40.000	1,86
	MCCB2P1E/25A	25	1/100	40.000	1,86
	MCCB2P1E/30A	30	1/100	40.000	1,86

APTOMAT 2P LẮP NỔI - LOẠI 2 TIẾP ĐIỂM



Dòng cắt Break circuit (KA)	Mã SP/ Code	Dòng điện Current (A)	Số lượng/ hộp/thùng Std. packing	Đơn giá (VNĐ)	Price (USD)
1,5	MCCB2P2E/5A	5	1/100	43.000	2,00
	MCCB2P2E/10A	10	1/100	43.000	2,00
	MCCB2P2E/15A	15	1/100	43.000	2,00
	MCCB2P2E/20A	20	1/100	43.000	2,00
	MCCB2P2E/25A	25	1/100	43.000	2,00
	MCCB2P2E/30A	30	1/100	43.000	2,00

HỘP CHỨA APTOMAT SURFACE BOX FOR MCB

Hình ảnh/ Picture Mã SP/ Code	Hình ảnh/ Picture Mã SP/ Code	Diễn giải/ Description	Số lượng/ hộp/thùng Std. packing	Đơn giá (VNĐ)	Price (USD)
		SE4CC1 HỘP CHỨA 1 MCB KIỂU M GẮN NỔI 1 Module Surface Box for MCB	4/40	22.000	0,97
		SE4CC2 HỘP CHỨA 2 MCB KIỂU M GẮN NỔI 2 Module Surface Box for MCB	4/40	22.000	0,97
		SEMCCB HỘP CHỨA 1 MCCB 2P GẮN NỔI 1 Module Surface Box for MCCB	5/50	18.400	0,81
		SEMCCBN HỘP CHỨA 1 MCCB 2P GẮN NỔI (LOẠI NHỎ) 1 Module Surface Box for MCCB	10/100	7.000	0,31
		SE100M + SE9221 MẶT VÀ ĐẾ ẨM TƯỜNG CHỨA 1 MCB KIỂU M Plush Box + Plate for 1 MCB (Type M)	4/40	23.100	1,02
		SE100M + SE9222 MẶT VÀ ĐẾ ẨM TƯỜNG CHỨA 2 MCB KIỂU M Plush Box + Plate for 2 MCB (Type M)	4/40	20.500	0,91

TỦ ĐIỆN DÙNG CHO MCB, MCCB, RCBO

FLUSH MOUNTED ENCLOSURE FOR MCB, MCCB, RCBO

Hình ảnh/ Picture	Mã SP/ Code	Diễn giải/ Description	Đóng gói/packing Số lượng/thùng Std. Packing	Đơn giá (VNĐ)	Price (USD)
	SE4FC2/4LA	TỦ CHỨA 2/4 APTOMAT (ĐẾ NHỰA) <i>Flush Mounted Enclosure for 2/4 MCB (Plastic Box)</i> Kích thước lỗ chờ lắp đặt để tủ/ Hole dimension application 220 x 132 x 75	1/10	117.000	5,18
	SE4FC3/6LA	TỦ CHỨA 3/6 APTOMAT (ĐẾ NHỰA) <i>Flush Mounted Enclosure for 3/6 MCB (Plastic Box)</i> Kích thước lỗ chờ lắp đặt để tủ/ Hole dimension application 220 x 170x 75	1/10	158.000	6,99
	SE4FC4/8LA	TỦ CHỨA 4/8 APTOMAT (ĐẾ NHỰA) <i>Flush Mounted Enclosure for 4/8 MCB (Plastic Box)</i> Kích thước lỗ chờ lắp đặt để tủ/ Hole dimension application 220 x 210 x 75	1/10	207.000	9,16
	SE4FC8/12LA	TỦ CHỨA 8/12 APTOMAT (ĐẾ NHỰA) <i>Flush Mounted Enclosure for 8/12 MCB (Plastic Box)</i> Kích thước lỗ chờ lắp đặt để tủ/ Hole dimension application 220 x 280 x 75	1/10	265.000	11,73
	SE4FC12/18LA	TỦ CHỨA 12/18 APTOMAT (ĐẾ NHỰA) <i>Flush Mounted Enclosure for 12/18 MCB (Plastic Box)</i> Kích thước lỗ chờ lắp đặt để tủ/ Hole dimension application 250 x 390 x 75	1/10	507.000	22,43
	SE4FC24/36LA	TỦ CHỨA 24/36 APTOMAT (ĐẾ NHỰA) <i>Flush Mounted Enclosure for 24/36 MCB (Plastic Box)</i> Kích thước lỗ chờ lắp đặt để tủ/ Hole dimension application 360 x 390 x 75	1/1	997.000	44,12
	SE4FC36/54LA	TỦ CHỨA 36/54 APTOMAT (ĐẾ NHỰA) <i>Flush Mounted Enclosure for 36/54 MCB (Plastic Box)</i> Kích thước lỗ chờ lắp đặt để tủ/ Hole dimension application 390 x 455 x 75	1/1	1.289.000	57,04

TỦ ĐIỆN KIM LOẠI DÙNG CHO MCB, RCCB, RCBO

METAL FLUSH MOUNTED ENCLOSURE FOR MCB, RCCB, RCBO

Hình ảnh/ Picture	Mã SP/ Code	Diễn giải/ Description	Đóng gói/packing Số lượng/thùng Std. Packing	Đơn giá (VND)	Price (USD)
	SE2PL	TỦ ĐIỆN KIM LOẠI CHỨA 2 APTOMAT <i>metal Flush Mounted Enclosure for 2 MCB</i> Kích thước lỗ chờ lắp đặt tủ/ Hole dimension application 210 x 130 x 63	1/10	145.000	6,42
	SE3PL	TỦ ĐIỆN KIM LOẠI CHỨA 3 APTOMAT <i>metal Flush Mounted Enclosure for 3 MCB</i> Kích thước lỗ chờ lắp đặt/ Hole dimension application 210 x 130 x 63	1/10	152.000	6,73
	SE4PL	TỦ ĐIỆN KIM LOẠI CHỨA 4 APTOMAT <i>metal Flush Mounted Enclosure for 4 MCB</i> Kích thước lỗ chờ lắp đặt/ Hole dimension application 210 x 130 x 63	1/10	153.000	6,77
	SE6PL	TỦ ĐIỆN KIM LOẠI CHỨA 6 APTOMAT <i>metal Flush Mounted Enclosure for 6 MCB</i> Kích thước lỗ chờ lắp đặt tủ/ Hole dimension application 210 x 205 x 63	1/10	225.000	9,96
	SE9PL	TỦ ĐIỆN KIM LOẠI CHỨA 9 APTOMAT <i>metal Flush Mounted Enclosure for 9 MCB</i> Kích thước lỗ chờ lắp đặt tủ/ Hole dimension application 210 x 270 x 63	1/10	309.000	13,67
	SE13PL	TỦ ĐIỆN KIM LOẠI CHỨA 13 APTOMAT <i>metal Flush Mounted Enclosure for 13 MCB</i> Kích thước lỗ chờ lắp đặt tủ/ Hole dimension application 210 x 340 x 63	1/10	360.000	15,93
	SE14PL	TỦ ĐIỆN KIM LOẠI CHỨA 14 APTOMAT <i>metal Flush Mounted Enclosure for 14 MCB</i> Kích thước lỗ chờ lắp đặt tủ/ Hole dimension application 210 x 340 x 63	1/10	365.000	16,15
	SE24PL/2	TỦ ĐIỆN KIM LOẠI CHỨA 14 APTOMAT <i>metal Flush Mounted Enclosure for 14 MCB</i> Kích thước lỗ chờ lắp đặt tủ/ Hole dimension application 210 x 340 x 63	1/10	916.000	40,53
	SE4FC8LA	TỦ CHỨA 8 APTOMAT (ĐẾ KIM LOẠI) CÓ THỂ LẮP NỔI HOẶC CHÌM, CỬA MỞ ĐƯỢC 2 PHÍA <i>Flush/Surface Enclosure for 8 MCB (Metal Box)</i> Kích thước lỗ chờ lắp đặt tủ/ Hole dimension application 215 x 240 x 75	1/10	299.000	13,23
	SE4FC12LA	TỦ CHỨA 12 APTOMAT (ĐẾ KIM LOẠI) CÓ THỂ LẮP NỔI HOẶC CHÌM, CỬA MỞ ĐƯỢC 2 PHÍA <i>Flush/Surface Enclosure for 12 MCB (Metal Box)</i> Kích thước lỗ chờ lắp đặt tủ/ Hole dimension application 235 x 310 x 75	1/10	375.000	16,59

HỘP KỸ THUẬT

TECHNICAL BOX

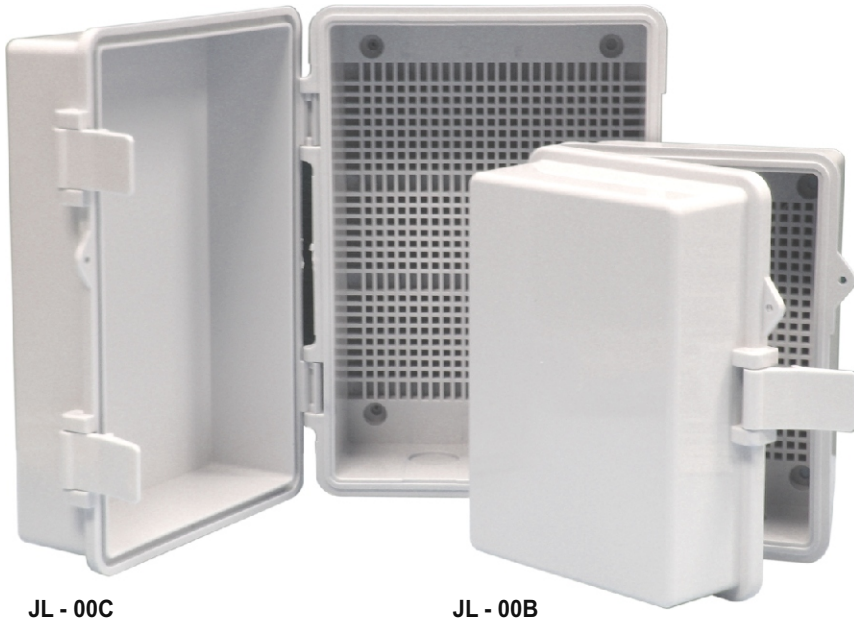

JL - 00C

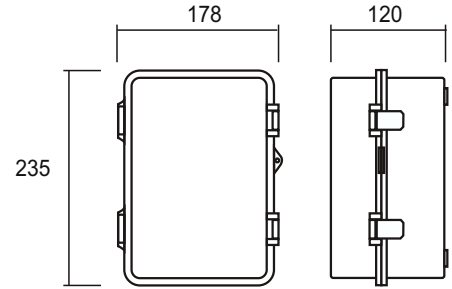

JL - 00B

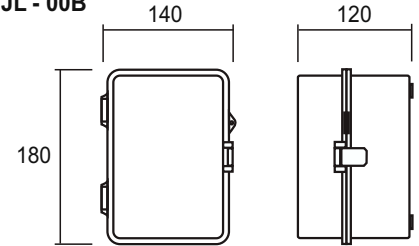

SỬ DỤNG LẮP THIẾT BỊ ĐIỆN, CB, NGOÀI TRỜI, HOẶC MÔI TRƯỜNG ẨM, ẦM MÒN

Mã SP/ Code	Diễn giải/ Description	Đóng gói/packing Số lượng/thùng Std. Packing	Đơn giá (VNĐ)	Price (USD)
JL - 00B	HỘP KỸ THUẬT (LẮP ĐẶT TRONG NHÀ HOẶC NGOÀI TRỜI) technical box (For outdoor or indoor)	1	119.000	5,27
JL - 00C	HỘP KỸ THUẬT (LẮP ĐẶT TRONG NHÀ HOẶC NGOÀI TRỜI) technical box (For outdoor or indoor)	1	175.000	7,74

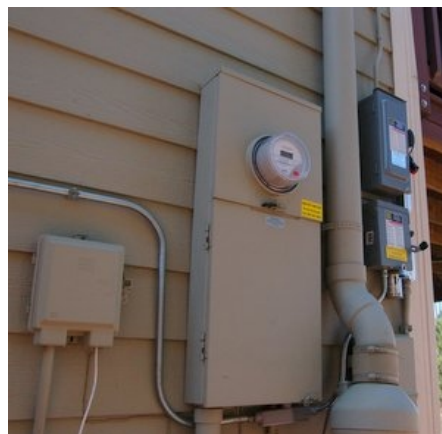

BẢNG ĐIỆN NỔI

EXPOSED ELECTRICAL PANEL

NHỰA CHỐNG CHÁY.

CỔ CB.

Ổ CẮM SIÊU BỀN - DUY NHẤT CẮM ĐƯỢC CẢ Ø4 VÀ Ø5 VÀ CẢ CHÂN PHÍCH CẮM DẸT CHẶT.

CÔNG TẮC - CƠ CẤU CÂN GẠT, BẬT TẮT BẰNG TIẾP ĐIỂM BẠC.



Hình ảnh/ Picture	Mã SP/ Code	Diễn giải/ Description	Đóng gói/packing Số lượng/thùng Std. Packing	Đơn giá (VNĐ)	Price (USD)
	B-CB15A2L	Bảng điện nổi CB 15A không lắp phụ kiện Phụ kiện tùy chọn xem ở trang 51	50	113.000	5,00
	B-CB15A3L	Bảng điện nổi CB 15A không lắp phụ kiện Phụ kiện tùy chọn xem ở trang 51	50	113.000	5,00
	B-CB15A2C	Bảng điện nổi CB 15A có 3 ổ cắm đôi 2 chấu và 2 công tắc 1 chiều	50	150.000	6,64
	B-CB15A3C	Bảng điện nổi CB 15A có 3 ổ cắm đôi 2 chấu và 3 công tắc 1 chiều	50	185.000	8,19
	B-CB15A1CD	Bảng điện nổi CB 15A có 3 ổ cắm đôi 2 chấu và 1 công tắc 1 chiều + Điều chỉnh sáng đèn 500VA	50	255.000	11,28
	B-CB15A2CD	Bảng điện nổi CB 15A có 3 ổ cắm đôi 2 chấu và 2 công tắc 1 chiều + Điều chỉnh sáng đèn 500VA	50	280.000	12,39
	B-CB15A1CQ	Bảng điện nổi CB 15A có 3 ổ cắm đôi 2 chấu và 1 công tắc 1 chiều + Điều chỉnh tốc quạt 400VA	50	265.000	11,73
	B-CB15A2CQ	Bảng điện nổi CB 15A có 3 ổ cắm đôi 2 chấu và 2 công tắc 1 chiều + Điều chỉnh tốc quạt 400VA	50	290.000	12,83

QUẠT THÔNG GIÓ

PERMANENT VENTILATION FAN

BỀN VĨNH CỬU PERMANENT

Gối đỡ bằng vòng bi kín, không dùng bạc nên:

Giảm ma sát, tiết kiệm điện

Không phải tra dầu mỡ định kỳ

Cửa gió đóng mở tự động

(không dùng dây giết - hay hồng)

Supporting pillow with bearings & no silver material helps

Reduce friction, electric saving

no need to grease regulately

Wind door is on/off automatically (non-usage for zip)

- KHÔNG PHẢI TRA DẦU ĐỊNH KỲ VÌ GỐI ĐỠ BẰNG VÒNG BI KÍN
- CUỘN DÂY KÍN CHỐNG RỈ SÉT, KHÔNG CẦN LỖ THỦNG GIẢI NHIỆT VÌ DÙNG VẬT LIỆU THÉP TỪ CAO CẤP

NO NEED TO GREASE REGULATEDLY BECAUSE OF OPERATING BY BEARINGS SEALED COIL AGAINST CORROSION, NO NEED COOLING HOLES BECAUSE OF USING SENIOR STEEL MATERIAL.

QUẠT THÔNG GIÓ GẮN TƯỜNG

WALL-MOUNTED VENTILATION FAN

Mã SP Code	KÍCH THƯỚC LẮP ĐẶT (mm) Installation Dimension (mm)					
	A	B	D	E	F	G
EVF15B2	150	250	208	70	90	70
EVF20B2	200	303	248	88	90	70
EVF25B2	250	350	300	70	90	70
EVF30B2	300	400	340	80	90	70

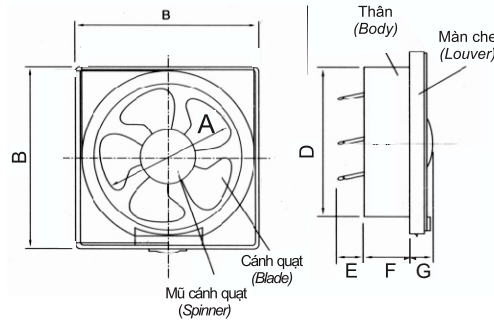

Mã SP Code	Thông số động cơ Motor parameter	Công suất (W) Capacity	Tốc độ quạt Fan speed	Lưu lượng gió ra Win output	Hệ số công suất (cosΦ)	Kiểu động cơ (cosΦ)	Độ ồn (Db) Noise	Đơn giá (VNĐ)	Price (USD)
	(V & Hz)		Vòng/phút	m3/h					
EVF15B2	220V - 50Hz	23	1250-1350	280	0.9	4 cực - có tụ	<60	363.000	16,06
EVF20B2	220V - 50Hz	30	1150-1250	520	0.9	4 cực - có tụ	<60	397.000	17,57
EVF25B2	220V - 50Hz	34	1050-1250	860	0.9	4 cực - có tụ	<60	430.500	19,05
EVF30B2	220V - 50Hz	48	1100-1300	1100	0.9	4 cực - có tụ	<60	600.000	26,55

QUẠT THÔNG GIÓ GẮN TRẦN

CEILING-MOUNTED VENTILATION FAN

Mã SP Code	KÍCH THƯỚC LẮP ĐẶT (mm) Installation Dimension (mm)				
	A	B	D	E	F
EVF20CUT1	200	315	128	260	223
EVF24CU7	120	250	208	170	190



EVF20CUT1

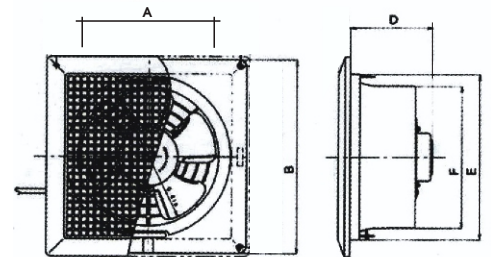

EVF24CU7

QUẠT HÚT GẮN TRẦN CÓ ỚNG THỞ NGANG

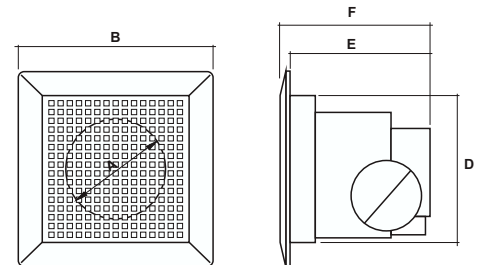

Mã SP Code	Thông số động cơ Motor parameter	Công suất (W) Capacity	Tốc độ quạt Fan speed	Lưu lượng gió ra Win output	Hệ số công suất (cosΦ)	Kiểu động cơ (cosΦ)	Độ ồn (Db) Noise	Đơn giá (VNĐ)	Price (USD)
	(V & Hz)		Vòng/phút	m3/h					
EVF20CUT1	220V - 50Hz	26	980 - 1100	438	0.9	4 cực - có tụ	<55	452.000	20,00
EVF24CU7	220V - 50Hz	22	950 - 1000	180	0.9	4 cực - có tụ	<45	477.000	21,11

QUẠT HÚT GẮN KÍNH

GLASS MOUNTED EXHAUST FAN



Gối đỡ bằng vòng bi kín, không dùng bạc nên:

Giảm ma sát, tiết kiệm điện

Không phải tra dầu mỡ định kỳ

Cửa gió đóng mở tự động

(không dùng dây giật - hay hỏng)

Supporting pillow with bearings & no silver material helps

Reduce friction, electrical saving

no need to grease regularly

Wind door is on/off automatically (non-usage for zip)



- Loại màn che tự hoạt động
- Kiểu quạt hút thải
- Dùng để lắp trên kính, cửa kính...
- Tốc độ đơn
- Thiết kế cánh nâng cao
- Điện áp sử dụng 220V~ 50Hz
- Khối lượng không khí 360m³/giờ
- Đề nghị kính dày từ 3mm đến 7mm
- Kích thước lỗ lắp đặt = 247mm ~ 250mm

Cord-operated shutter series

Exhaust type

Window mounting

Single speed

Advanced blade design

Use Voltage 220V 50Hz

Air volume = 360 m³/h

Recommended glass thickness = 3 to 7 mm

Installation hole size = 247~250 mm

BỀN VĨNH CỬU PERMANENT

- KHÔNG PHẢI TRA DẦU ĐỊNH KỲ VÌ GỐI ĐỠ BẰNG VÒNG BI KÍN
- CUỘN DÂY KÍN CHỐNG RỈ SÉT, KHÔNG CẦN LỖ THỦNG GIẢI NHIỆT VÌ DÙNG VẬT LIỆU THÉP TỬ CAO CẤP

*No need to grease regularly because of operating by bearings
Sealed coil against corrosion, no need cooling holes
because of using senior steel material.*

Mã SP/ Code	Đơn giá (VNĐ)	Price (USD)
EVF20GU4	600.000	26,55

ỐNG LUỒN VÀ PHỤ KIỆN

CONDUIT & FITTING

ỐNG LUỒN DÂY ĐIỆN TRÒN RIGID PVC CONDUIT

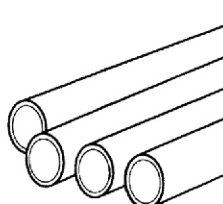
Kiểu dáng Design	Mã sản phẩm Code	Kích thước/Size			Đơn giá (VNĐ)	Price (USD)
		Đường kính ngoài (mm) Outside Diameter	Độ dày ống (mm) Thickness	Chiều dài (m) Length		
	SL9016	16	1,4	2,92	23.500	1,04
	SL9020	20	1,55	2,92	32.800	1,45
	SL9025	25	1,8	2,92	50.400	2,23
	SL9032	32	2,1	2,92	96.200	4,26
	SL9040	40	2,3	2,92	125.000	5,53
	EL9016	16	1,15	2,92	21.100	0,93
	EL9020	20	1,4	2,92	29.900	1,32
	EL9025	25	1,5	2,92	42.200	1,87
	EL9032	32	1,75	2,92	78.000	3,45

KHỚP NỐI TRÒN PVC COUPLINGS

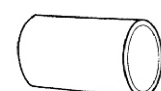
Kiểu dáng Design	Mã sản phẩm Code	Kích thước/Size		Số lượng/ thùng Std.Packing	Đơn giá (VNĐ)	Price (USD)
		Đường kính ngoài (mm) Outside Diameter	Chiều dài (mm) Length			
	L242/16	16	20	800	900	0,04
	L242/20	20	24	450	900	0,04
	L242/25	25	29	250	1.500	0,07
	L242/32	32	37	150	2.000	0,09

ỐNG LUỒN ĐÀN HỒI FLEXIBLE CONDUIT

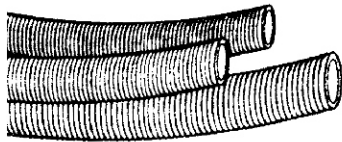

Mã sản phẩm Code	Kích thước/Size		Đơn giá (VNĐ)	Price (USD)
	Đường kính ngoài (mm) Outside Diameter	Chiều dài (m) / cuộn Coil Length		
L9016CM	16	50	181.000	8,01
L9020CM	20	50	221.000	9,78
L9025CM	25	40	248.000	10,97
L9032CM	32	25	339.000	15,00
L9040CM	40	25	611.000	27,04
L9016CL	16	50	145.000	6,42
L9020CL	20	50	170.000	7,52
L9025CL	25	40	206.000	9,12
L9032CL	32	25	321.000	14,20
L9040CL	40	25	496.000	21,95

HỘP NỐI DÂY TỰ CHỐNG CHÁY (Loại có lỗ chờ sẵn) ADAPTABLE BOX

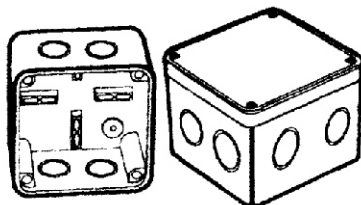

Mã sản phẩm Code	Dùng cho loại ống For Conduit Diameter	Kích thước Size (mm)	Số lượng/thùng Std.Packing	Đơn giá (VNĐ)	Price (USD)
L265/1X	Có lỗ chờ sẵn	80 x 80 x 50	95	15.000	0,66
L265/2X		110 x 110 x 50	50	18.700	0,83
L265/23X		110 x 110 x 80		28.600	1,27
L265/3X		160 x 160 x 50		39.600	1,75
L265/33X		160 x 160 x 80		39.600	1,75

NẮP ĐẬY HỘP CHIA NGẢ TRÒN - PVC LID FOR JUNCTION BOXES (WITH SCREW)

(kèm vít)



Mã sản phẩm Code	Kích thước /Size(mm)		Số lượng /thùng Std.Packing	Đơn giá (VNĐ)	Price (USD)
	Đường kính ngoài Outside Diameter	Chiều dày Height			
L240LS	60	3	2000	1.100	0,05

HỘP CHIA NGẮN LẮP NỔI HOẶC ÂM - LOẠI THẤP MỎNG

PVC JUNCTION BOXES (WITHOUT SCREW)

(không bao gồm vít)

Mã sản phẩm Code	Kích thước/Size(mm)		Số lượng/thùng Std.Packing	Đơn giá (VNĐ)	Price (USD)
	Dùng cho loại ống For Conduit Diameter	Đường kính ngoài OutsideDiameter			

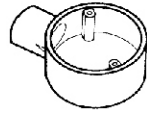

HỘP CHIA 1 NGẪ - PVC JUNCTION BOX FOR 1 DIRECTION

L240/16/1	16	60	220	6.300	0,28
L240/20/1	20	60	200	7.000	0,31
L240/25/1	25	60	200	8.100	0,36

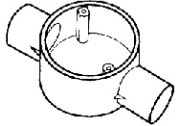

HỘP CHIA 2 NGẪ - PVC JUNCTION BOX FOR 2 DIRECTIONS

L240/16/2	16	60	200	6.300	0,28
L240/20/2	20	60	180	7.000	0,31
L240/25/2	25	60	160	8.100	0,36



HỘP CHIA 2 NGẪ VUÔNG GÓC

L240/16/2V	16	60	200	6.300	0,28
L240/20/2V	20	60	180	7.000	0,31
L240/25/2V	25	60	160	8.100	0,36

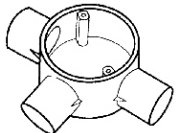

HỘP CHIA 3 NGẪ - PVC JUNCTION BOX FOR 3 DIRECTIONS

L240/16/3	16	60	150	6.300	0,28
L240/20/3	20	60	140	7.000	0,31
L240/25/3	25	60	130	8.100	0,36

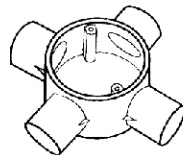

HỘP CHIA 4 NGẪ - PVC JUNCTION BOX FOR 4 DIRECTIONS

L240/16/4	16	60	150	6.300	0,28
L240/20/4	20	60	140	7.000	0,31
L240/25/4	25	60	100	8.100	0,36

HỘP CHIA NGẮN LẮP NỔI HOẶC ÂM - LOẠI CAO SÂU

PVC FLUSH DEEP JUNCTION BOXES

Mã sản phẩm Code	Kích thước/Size(mm)		Số lượng /thùng Std.Packing	Đơn giá (VNĐ)	Price (USD)
	Dùng cho loại ống For Conduit Diameter	Đường kính ngoài OutsideDiameter			

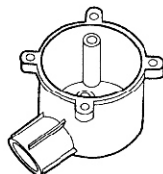

HỘP CHIA 1 NGẪ - PVC JUNCTION BOX FOR 1 DIRECTION

L240/20/1D	20	70	170	13.000	0,58
L240/25/1D	25	70	170	15.000	0,66

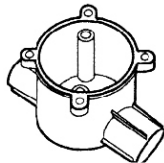

HỘP CHIA 2 NGẪ - PVC JUNCTION BOX FOR 2 DIRECTIONS

L240/20/2D	20	70	150	13.000	0,58
L240/25/2D	25	70	130	15.000	0,66

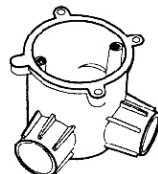

HỘP CHIA 2 NGẪ VUÔNG GÓC - PVC JUNCTION BOX FOR 2 WAY ANGLE DEEP

L240/20/2AD	20	70	150	13.000	0,58
L240/25/2AD	25	70	130	15.000	0,66

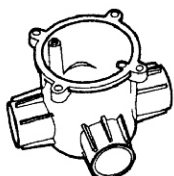

HỘP CHIA 3 NGẪ - PVC JUNCTION BOX FOR 3 DIRECTIONS

L240/20/3D	20	70	110	13.000	0,58
L240/25/3D	25	70	100	15.000	0,66

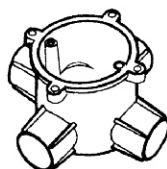

HỘP CHIA 4 NGẪ - PVC JUNCTION BOX FOR 4 DIRECTIONS

L240/20/4D	20	70	80	13.000	0,58
L240/25/4D	25	70	70	15.000	0,66

ĐẦU VÀ KHỚP NỐI LOẠI VẶN REN

PVC LID FOR JUNCTION BOXES

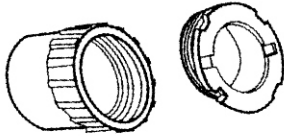

Mã sản phẩm Code	Kích thước/Size (mm)		Số lượng/ thùng Std.Packing	Đơn giá (VNĐ)	Price (USD)
	Dùng cho loại ống For Conduit Diameter	Đường kính ngoài Outside Diameter			
L258 + 281/16	16	22,5	600	2.000	0,09
L258 + 281/20	20	24	400	2.200	0,10
L258 + 281/25	25	29,5	250	2.800	0,12
L258 + 281/32	32	37	150	4.700	0,21

KẸP ĐỠ ỐNG

PVC CLAMP FOR SUPPORTING PIPE

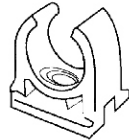

Mã sản phẩm Code	Kích thước/Size (mm)		Số lượng/ thùng Std.Packing	Đơn giá (VNĐ)	Price (USD)
	Dùng cho loại ống For Conduit Diameter	Chiều cao High			
L280/16	16	24	1200	1.100	0,05
L280/20	20	26	1000	1.200	0,05
L280/25	25	29	800	2.000	0,09
L280/32	32	34	600	2.500	0,11

CÚT CHỮ T

(bao gồm cả nắp che kèm vít)

PVC INSPECTION TEES

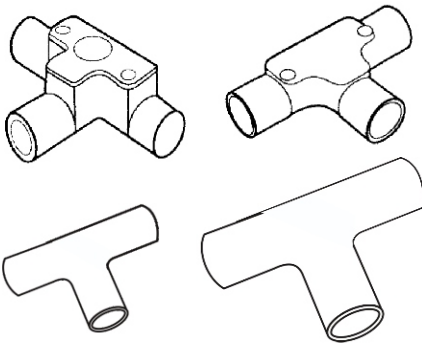

Mã sản phẩm Code	Kích thước/Size(mm)		Số lượng/ thùng Std.Packing	Đơn giá (VNĐ)	Price (USD)
	Dùng cho loại ống For Conduit Diameter	Đường kính ngoài Outside Diameter			
L246/16	16	20	300	5.100	0,23
L246/20	20	25	150	6.600	0,29
L246/25	25	30	120	7.700	0,34
L246/32	32	37	60	9.900	0,44

LOẠI KHÔNG NẮP CHE

L246/16T	16	20	300	4.500	0,20
L246/20T	20	25	150	5.500	0,24
L246/25T	25	30	120	6.000	0,27
L246/32T	32	37	60	9.000	0,40

CÚT CHỮ L

(bao gồm cả nắp che kèm vít)

PVC INSPECTION ELBOW

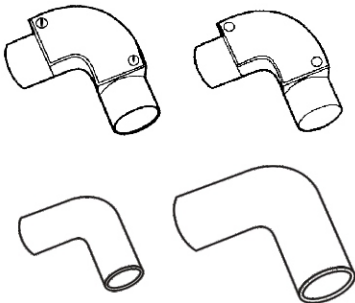

Mã sản phẩm Code	Kích thước/Size(mm)		Số lượng/ thùng Std.Packing	Đơn giá (VNĐ)	Price (USD)
	Dùng cho loại ống For Conduit Diameter	Đường kính ngoài Outside Diameter			
L244/16	16	20	550	3.500	0,15
L244/20	20	25	300	4.500	0,20
L244/25	25	30	150	6.600	0,29
L244/32	32	37	80	10.000	0,44

LOẠI KHÔNG NẮP CHE

L244/16T	16	20	550	2.800	0,12
L244/20T	20	25	300	3.900	0,17
L244/25T	25	30	150	6.000	0,27
L244/32T	32	37	80	9.500	0,42

KÌM CẮT ỐNG

PVC CONDUIT CUTTER

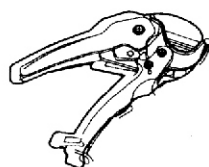

Mã sản phẩm Code	Diễn giải/ Description	Số lượng/ thùng Std.Packing	Đơn giá (VNĐ)	Price (USD)
LPVC1-5/8"	Kim cắt ống PVC	1	344.000	16,01

ĐÈN CHIẾU SÁNG KHẨN CẤP SỬ DỤNG PIN EMERGENCY LIGHT

Model ELQ1X13WPIN



ELQ1X13WPIN/WH

Màu trắng
White



ELQ1X13WPIN/BL

Màu xanh
Blue



ELQ1X13WPIN/RD

Màu đỏ
Red

SỬ DỤNG PIN 7,4V - 4400 mAh BATTERY 7,4V - 4400 mAh
SỬ DỤNG BÓNG LED 5W 5W LED LAMP

- Khi pin đầy, tự động ngắt dòng nạp làm tăng tuổi thọ của pin/
When battery is full, automatically stop loading current to increase life of battery.
- Có đèn báo 2 màu chỉ thị trạng thái khi nạp điện cho pin/ *Two color indicator lamp show status of battery*
 - + Màu đỏ báo pin yếu/ *Red for weak battery*
 - + Màu xanh báo pin đầy/ *Green for full battery*

Giá 980.000 VND Price 43,36 USD

THÔNG SỐ KỸ THUẬT / SPECIFICATION

Nguồn điện/ Power	AC 150V ~ 250V 50/60Hz
Thời gian nạp/ Loading time	20h ~ 24h
Thời gian hoạt động/ Working time	4,5h
Pin/ Battery	7,4V 4400 mAh
Bóng/ Tube light	1 x 5W LED
Màu/ Colors	● Đỏ ● Xanh ○ Trắng



Model ELD1X18WPIN

SỬ DỤNG ĐỨNG VỚI BỘ CHÂN SANG TRỌNG (Du lịch, dã ngoại..v.)
VERTICAL POSITION WITH LUXURIOUS FEET (for trip, picnic, etc..)

TREO TRÊN TƯỜNG VỚI LỖ CÀI CÓ SẴN (Gia đình - nhà hàng - khách sạn - bệnh viện - nơi công cộng...w)
WALL-MOUNTED WITH THE HOLE SET (house - restaurant - hotel - hospital - the public, etc..)

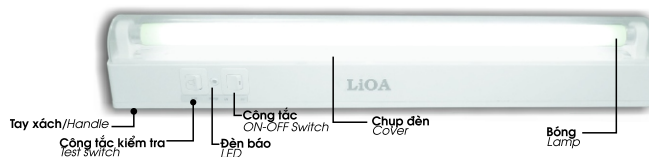
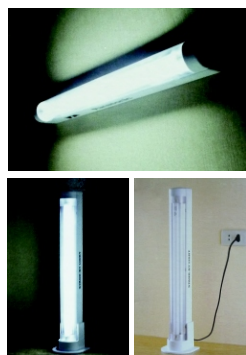

THÔNG SỐ KỸ THUẬT / SPECIFICATION

Nguồn điện/ Power	AC 150V ~ 250V 50/60Hz
Thời gian nạp/ Loading time	20h ~ 24h
Thời gian hoạt động/ Working time	3,5h ~ 4h
Pin/ Battery	7,4V 4400 mAh
Bóng/ Tube light	1 Bóng LED 220V - 600mm

- Khi pin đầy, tự động ngắt dòng nạp làm tăng tuổi thọ của pin/ *When battery is full, automatically stop loading current to increase life of battery.*
- Có đèn báo 2 màu chỉ thị trạng thái khi nạp điện cho pin/ *Two color indicator lamp show status of battery*
 - + Màu đỏ báo pin yếu/ *Red for weak battery*
 - + Màu xanh báo pin đầy/ *Green for full battery*

Giá 1.330.000 VND Price 58,85 USD

Đèn bàn khớp mềm - Mã mới 01

Đèn sử dụng đui xoáy E27, đèn đã trang bị bóng LED 5W
 Completed set - 5W LED Bulb included

Model có hộp đựng bút, ghim/ Pins box & Penbox

Mã SP/Code	Màu/ Color	Giá (VND)	Price (USD)
01A/BL	Xanh/ Alloy green	268.000	11,86
01A/PK	Màu hồng/ Pink		

Giá đã bao gồm bóng LED 5W/ Completed set - LED 5W bulb is included



Model có hộp đựng bút và ổ cắm đa năng/ Pins box & Universal socket

Mã SP/Code	Màu/ Color	Giá (VND)	Price (USD)
01B/BL	Xanh/ Alloy green	268.000	11,86
01B/PK	Màu hồng/ Pink		

Giá đã bao gồm bóng LED 5W/ Completed set - LED 5W bulb is included



Model có sạc USB và ổ cắm đa năng/ NEW!
 USB charge & Universal socket

Mã SP/Code	Màu/ Color	Giá (VND)	Price (USD)
01C/BL	Xanh/ Alloy green	373.000	16,50
01C/PK	Màu hồng/ Pink		

Giá đã bao gồm bóng LED 5W/ Completed set - LED 5W bulb is included



Model có sạc USB và hộp bút/ USB charge & Pen box NEW!

Mã SP/Code	Màu/ Color	Giá (VND)	Price (USD)
01D/BL	Xanh/ Alloy green	373.000	16,50
01D/PK	Màu hồng/ Pink		

Giá đã bao gồm bóng LED 5W/ Completed set - LED 5W bulb is included



Đèn bàn LED - Mã mới 02

Đèn sử dụng module LED 7W với 2 kiểu ánh sáng trắng hoặc ánh sáng đổi màu.

Completed set - Module LED 7W included

Kiểu Đèn Dọc



Model có hộp đựng bút, ghim/ Pins box & Penbox

Mã SP/Code	Màu/ Color	Ánh sáng/ Color	Giá (VND)	Price (USD)
02AD-ST/PK	Màu hồng/ Pink	Trắng/ White	369.000	16,33
02AD-ST/GR	Xanh/ Green			
02AD-ST/BK	Đen/ Black			
02AD-ST/WH	Trắng/ White			
02AD-ST/BG	Ghi xám/ Grey			
02AD-DM/PK	Màu hồng/ Pink	Đổi màu/ Color	441.000	19,51
02AD-DM/GR	Xanh/ Green			
02AD-DM/BK	Đen/ Black			
02AD-DM/WH	Trắng/ White			
02AD-DM/BG	Ghi xám/ Grey			

Model có sạc USB và ổ cắm đa năng / USB charge & Universal Socket **NEW!**

Mã SP/Code	Màu/ Color	Ánh sáng/ Color	Giá (VND)	Price (USD)
02CD-ST/PK	Màu hồng/ Pink	Trắng/ White	590.000	26,11
02CD-ST/GR	Xanh/ Green			
02CD-ST/BK	Đen/ Black			
02CD-ST/WH	Trắng/ White			
02CD-ST/BG	Ghi xám/ Grey			
02CD-DM/PK	Màu hồng/ Pink	Đổi màu/ Color	600.000	26,55
02CD-DM/GR	Xanh/ Green			
02CD-DM/BK	Đen/ Black			
02CD-DM/WH	Trắng/ White			
02CD-DM/BG	Ghi xám/ Grey			

Model có hộp đựng bút và ổ cắm đa năng / Penbox & Universal Socket

Mã SP/Code	Màu/ Color	Ánh sáng/ Color	Giá (VND)	Price (USD)
02BD-ST/PK	Màu hồng/ Pink	Trắng/ White	369.000	16,33
02BD-ST/GR	Xanh/ Green			
02BD-ST/BK	Đen/ Black			
02BD-ST/WH	Trắng/ White			
02BD-ST/BG	Ghi xám/ Grey			
02BD-DM/PK	Màu hồng/ Pink	Đổi màu/ Color	441.000	19,51
02BD-DM/GR	Xanh/ Green			
02BD-DM/BK	Đen/ Black			
02BD-DM/WH	Trắng/ White			
02BD-DM/BG	Ghi xám/ Grey			

Model có sạc USB và hộp bút / USB charge & Pen box **NEW!**

Mã SP/Code	Màu/ Color	Ánh sáng/ Color	Giá (VND)	Price (USD)
02DD-ST/PK	Màu hồng/ Pink	Trắng/ White	560.000	24,78
02DD-ST/GR	Xanh/ Green			
02DD-ST/BK	Đen/ Black			
02DD-ST/WH	Trắng/ White			
02DD-ST/BG	Ghi xám/ Grey			
02DD-DM/PK	Màu hồng/ Pink	Đổi màu/ Color	580.000	25,66
02DD-DM/GR	Xanh/ Green			
02DD-DM/BK	Đen/ Black			
02DD-DM/WH	Trắng/ White			
02DD-DM/BG	Ghi xám/ Grey			

Kiểu Đèn Ngang



Model có hộp đựng bút, ghim/ Pins box & Penbox

Mã SP/Code	Màu/ Color	Ánh sáng/ Color	Giá (VND)	Price (USD)
02AN-ST/PK	Màu hồng/ Pink	Trắng/ White	369.000	16,33
02AN-ST/GR	Xanh/ Green			
02AN-ST/BK	Đen/ Black			
02AN-ST/WH	Trắng/ White			
02AN-ST/BG	Ghi xám/ Grey			
02AN-DM/PK	Màu hồng/ Pink	Đổi màu/ Color	441.000	19,51
02AN-DM/GR	Xanh/ Green			
02AN-DM/BK	Đen/ Black			
02AN-DM/WH	Trắng/ White			
02AN-DM/BG	Ghi xám/ Grey			

Model có sạc USB và ổ cắm đa năng / USB charge & Universal Socket **NEW!**

Mã SP/Code	Màu/ Color	Ánh sáng/ Color	Giá (VND)	Price (USD)
02CN-ST/PK	Màu hồng/ Pink	Trắng/ White	590.000	26,11
02CN-ST/GR	Xanh/ Green			
02CN-ST/BK	Đen/ Black			
02CN-ST/WH	Trắng/ White			
02CN-ST/BG	Ghi xám/ Grey			
02CN-DM/PK	Màu hồng/ Pink	Đổi màu/ Color	600.000	26,55
02CN-DM/GR	Xanh/ Green			
02CN-DM/BK	Đen/ Black			
02CN-DM/WH	Trắng/ White			
02CN-DM/BG	Ghi xám/ Grey			

Model có hộp đựng bút và ổ cắm đa năng / Penbox & Universal Socket

Mã SP/Code	Màu/ Color	Ánh sáng/ Color	Giá (VND)	Price (USD)
02BN-ST/PK	Màu hồng/ Pink	Trắng/ White	369.000	16,33
02BN-ST/GR	Xanh/ Green			
02BN-ST/BK	Đen/ Black			
02BN-ST/WH	Trắng/ White			
02BN-ST/BG	Ghi xám/ Grey			
02BN-DM/PK	Màu hồng/ Pink	Đổi màu/ Color	441.000	19,51
02BN-DM/GR	Xanh/ Green			
02BN-DM/BK	Đen/ Black			
02BN-DM/WH	Trắng/ White			
02BN-DM/BG	Ghi xám/ Grey			

Model có sạc USB và hộp bút / USB charge & Pen box **NEW!**

Mã SP/Code	Màu/ Color	Ánh sáng/ Color	Giá (VND)	Price (USD)
02DN-ST/PK	Màu hồng/ Pink	Trắng/ White	560.000	24,78
02DN-ST/GR	Xanh/ Green			
02DN-ST/BK	Đen/ Black			
02DN-ST/WH	Trắng/ White			
02DN-ST/BG	Ghi xám/ Grey			
02DN-DM/PK	Màu hồng/ Pink	Đổi màu/ Color	580.000	25,66
02DN-DM/GR	Xanh/ Green			
02DN-DM/BK	Đen/ Black			
02DN-DM/WH	Trắng/ White			
02DN-DM/BG	Ghi xám/ Grey			

Đèn bàn khớp quay - Mã mới 03

Đèn sử dụng module LED 7W với 2 kiểu ánh sáng trắng hoặc ánh sáng đổi màu
Completed set - Module LED 7W included

Model có 2 ổ cắm đa năng/ 2 Universal socket

Mã SP/Code	Màu/ Color	Ánh sáng/ Color	Giá (VND)	Price (USD)
03A-ST/BK	Đen/ Black	Trắng/ White	630.000	27,88
03A-ST/H	Ghi sáng/ Light Grey			
03A-ST/LG	Ghi / Grey			
03A-ST/BL	Xanh blue/ Blue			
03A-DM/BK	Đen/ Black	Đổi màu/ Color	650.000	28,76
03A-DM/H	Ghi sáng/ Grey			
03A-DM/LG	Ghi / Grey			
03A-DM/BL	Xanh blue/ Blue			



Model có ổ cắm đa năng và hộp bút/ Universal socket & Pen box

Mã SP/Code	Màu/ Color	Ánh sáng/ Color	Giá (VND)	Price (USD)
03B-ST/BK	Đen/ Black	Trắng/ White	630.000	27,88
03B-ST/H	Ghi sáng/ Light Grey			
03B-ST/LG	Ghi / Grey			
03B-ST/BL	Xanh blue/ Blue			
03B-DM/BK	Đen/ Black	Đổi màu/ Color	650.000	28,76
03B-DM/H	Ghi sáng/ Grey			
03B-DM/LG	Ghi / Grey			
03B-DM/BL	Xanh blue/ Blue			



Model có sạc USB và ổ cắm đa năng/ USB charge & Universal socket **NEW!**

Mã SP/Code	Màu/ Color	Ánh sáng/ Color	Giá (VND)	Price (USD)
03C-ST/BK	Đen/ Black	Trắng/ White	680.000	30,09
03C-ST/H	Ghi sáng/ Light Grey			
03C-ST/LG	Ghi / Grey			
03C-ST/BL	Xanh blue/ Blue			
03C-DM/BK	Đen/ Black	Đổi màu/ Color	710.000	31,42
03C-DM/H	Ghi sáng/ Grey			
03C-DM/LG	Ghi / Grey			
03C-DM/BL	Xanh blue/ Blue			



Model có sạc USB và hộp bút/ USB charge & Pen box **NEW!**

Mã SP/Code	Màu/ Color	Ánh sáng/ Color	Giá (VND)	Price (USD)
03D-ST/BK	Đen/ Black	Trắng/ White	680.000	30,09
03D-ST/H	Ghi sáng/ Light Grey			
03D-ST/LG	Ghi / Grey			
03D-ST/BL	Xanh blue/ Blue			
03D-DM/BK	Đen/ Black	Đổi màu/ Color	710.000	31,42
03D-DM/H	Ghi sáng/ Grey			
03D-DM/LG	Ghi / Grey			
03D-DM/BL	Xanh blue/ Blue			



Đèn bàn LED ovan

Led 7W, Điện áp 90V-220V, Nhiệt độ màu 2700K - 5000K.

1 Ổ cắm đa năng và 2 cổng USB 5V 1A

Led 7W, Voltage 90V-220V, Color temperature 2700K - 5000K.

1 Universal socket & 2 USB 5V 1A charge

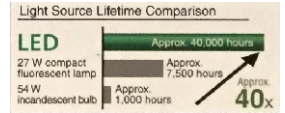
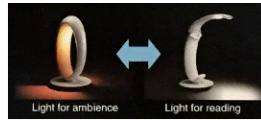

Ánh sáng trắng
Bright Light

Ánh sáng đồng đều
Uniform Light

Ánh sáng tự nhiên
Natural Light

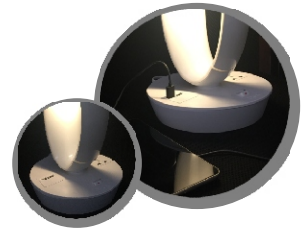

1 Ổ CẮM ĐA NĂNG VÀ 2 CỔNG USB 5V 1A

Mã SP/Code	Màu/ Color	Giá (VND)	Price (USD)
SQ-LI530USB/WH	Trắng/ White	2.220.000	98,23
SQ-LI530USB/BK	Đen/ Black		

Đèn cây khớp quay

ROTATING JOINT STANDING LAMP

Đèn sử dụng module LED 7W ánh sáng trắng

Completed set - Module LED 7W included

Model có 2 ổ cắm đa năng/ 2 Universal socket outlet

Mã SP/Code	Màu/ Color	Ánh sáng/ Color	Giá (VND)	Price (USD)
04A-ST/H	Ghi sáng/ Grey	Trắng/ White	1.590.000	70,35
04A-ST/S	Bạc/ Silver			
04A-DM/H	Ghi sáng/ Grey	Đổi màu/ Color	1.660.000	73,45
04A-DM/S	Bạc/ Silver			



MỘT CẢI TIẾN BIẾN ĐIỂM YẾU NHẤT (MAU HỎNG NHẤT) THÀNH KHỎE NHẤT!

☹️ Chúng ta đều biết điểm hỏng đầu tiên của chiếc quạt thường là ổ trượt tay đòn tước năng; chuyển động tại đây chậm nhưng lực tác động lại rất lớn nên thường mòn và hỏng nhanh.

😊 **LiOA** đã cải tiến:

- Lắp vòng bi (bạc đạn) cho vị trí này.
- Hơn thế, gờ đỡ Mô tơ cũng dùng vòng bi thay cho bạc đồng.

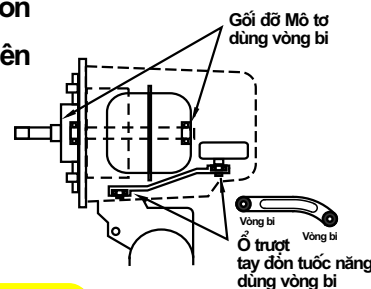

ĐẸP - NHIỀU GIÓ - ÊM - TIẾT KIỆM ĐIỆN - KHÔNG CẦN TRÁ DẦU - BỀN VĨNH CỬU!

● **QUẠT ĐỨNG**

Thông số kỹ thuật

Điện áp 220V~ 50Hz
 Công suất 51 W
 Trọng lượng 9 Kg
 Kích thước cao Chiều cao có thể thay đổi từ 1,28m đến 1,43m
 Mức hẹn giờ Từ 0,5h - 1h - 1,5h - 2h - 2.5h.....đến 7,5h
 Phụ kiện Có điều khiển từ xa
 Màu Có 2 màu: Màu trắng Ghi sáng



MODEL QUẠT ĐỨNG CÓ ĐIỀU KHIỂN VÀ HẸN GIỜ

Mã SP /Code	Màu /Color	Ổ cắm /Socket	Giá VND	Price USD
QC-409SWH	Màu trắng	Có	2.280.000	100,88
QC-409SLG	Màu ghi sáng	Có		

MODEL QUẠT ĐỨNG KHÔNG CÓ ĐIỀU KHIỂN VÀ HẸN GIỜ

Mã SP /Code	Màu /Color	Giá VND	Price USD
QC-409EWH	Màu trắng	1.780.000	78,76
QC-409ELG	Màu ghi sáng		

● **QUẠT TREO TƯỜNG**

Thông số kỹ thuật

Điện áp 220V~ 50Hz
 Công suất 51 W
 Trọng lượng Kg
 Mức hẹn giờ Từ 0,5h - 1h - 1,5h - 2h - 2.5h.....đến 7,5h
 Phụ kiện Có điều khiển từ xa
 Màu Có 3 màu: Màu trắng Xanh Ghi sáng

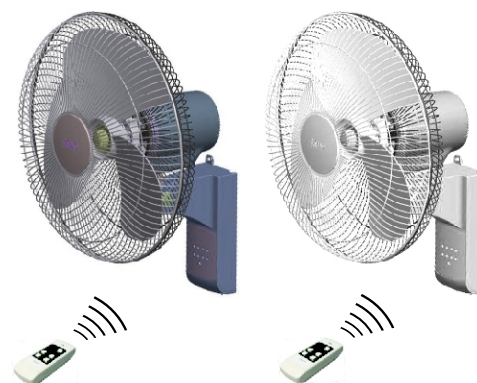

Mã SP /Code	Màu /Color	Giá VND	Price USD
QT-409KBL	Màu xanh	1.810.000	80,09
QT-409KLG	Màu ghi sáng		
QT-409KWH	Màu trắng		

• QUẠT LỬNG QL-300

Thông số kỹ thuật *Technical specification*

Điện áp/ <i>Voltage</i>	220V~ 50Hz
Công suất/ <i>Consumption</i>	40W
Trọng lượng/ <i>Weight</i>	4,6kg
Kích thước cao/ <i>Height</i>	Min 83cm - Max 110cm
* Góc quay/ <i>Angle</i>	45° - 70° - 90°
Mức hẹn giờ/ <i>Sleep time</i>	Từ 0,5h - 1h - 1,5h - 2h - 2.5h.....đến 7,5h
Phụ kiện/ <i>Accessories</i>	Có điều khiển từ xa/ <i>remote control</i>

Mã SP /Code	Màu /Color	Điều khiển và hẹn giờ	Giá VND	Price USD
QL-300SWH	Màu trắng	Có	2.280.000	100,88
QL-300SLG	Màu ghi sáng	Có		
QL-300EWH	Màu trắng	Không bao gồm	1.780.000	78,76
QL-300ELG	Màu ghi sáng	Không bao gồm		



• QUẠT ĐỨNG CHỨC NĂNG ION ÂM

STANDING FAN WITH NEGATIVE ION FUNCTION

- Chức năng ion âm Diệt vi khuẩn làm sạch và tạo không khí trong lành
- Chức năng hẹn thời gian tối từ 0,5 h tới 7,5 h
- Chức năng gió thiên nhiên
- *Electric Fan with Negative Ion Function bactericidal, Clean air and Creating fresh air*
- *Function appointment time from 0,5 hour to 7,5 hour*
- *Natural ventilation function*

Thông số kỹ thuật *Technical specification*

Điện áp/ <i>Voltage</i>	220V~ 50Hz			
Công suất/ <i>Consumption</i>	Quạt/ fan 51W ion 2,5 W			
Trọng lượng/ <i>Weight</i>	10,6 Kg			
Kích thước cao/ <i>Height</i>	Chiều cao có thể thay đổi từ 1,28m đến 1,43m			
Mức hẹn giờ/ <i>Sleep time</i>	Từ 0,5h - 1h - 1,5h - 2h - 2.5h.....đến 7,5h			
Phụ kiện/ <i>Accessories</i>	Có điều khiển từ xa/ <i>Remote control</i>			
Màu/ <i>Color</i>	<table style="display: inline-table; vertical-align: middle;"> <tr> <td style="border: 1px solid black; width: 20px; height: 10px; background-color: #cccccc;"></td> Ghi sáng</tr></table>			
Grey	Blue	White		

Mã SP /Code	Màu /Color	Điều khiển và hẹn giờ	Giá VND	Price USD
QION-409BL	Màu xanh	Có	3.160.000	139,82
QION-409LG	Màu ghi sáng	Có		
QION-409WH	Màu trắng	Có		



■ QUẠT DÂN DỤNG CÔNG NGHIỆP

● MODEL QL-450LG

- Kích thước cánh 18 inch (Đường kính cánh 45cm)
- 3 bước lựa chọn tốc độ quạt
- Kiểm soát xoay trái - phải theo mong muốn với nút dao động
- Chân đế vững chắc, được sản xuất từ vật liệu chất lượng cao
- Propeller size 18 inch
- 3 fan speed selection
- Control rotate angle as desire with angle switch
- Firm stand, manufactured from high quality materials

Thông số kỹ thuật	Technical specification
Điện áp/ Voltage	220V - 240V~ 50/60Hz
Công suất/ Consumption	126W
Trọng lượng/ Weight	9 Kg
Kích thước /Dimension	684mm x 580mm
Tốc độ / Speed	1410 vòng/phút (rpm)
Lưu lượng gió/ Wind output	126m3/phút (m3/minutes)

Giá **2.940.000 (VNĐ)**
Price **130,09 (USD)**



2 Universal outlet socket
max 10A



● MODEL QC-450LG

- Kích thước cánh 18 inch (Đường kính cánh 45cm)
- 3 bước lựa chọn tốc độ quạt
- Kiểm soát xoay trái - phải theo mong muốn với nút dao động
- Chân đế vững chắc, được sản xuất từ vật liệu chất lượng cao
- Propeller size 18 inch
- 3 fan speed selection
- Control rotate angle as desire with angle switch
- Firm stand, manufactured from high quality materials

Thông số kỹ thuật	Technical specification
Điện áp/ Voltage	220V - 240V~ 50/60Hz
Công suất/ Consumption	126W
Trọng lượng/ Weight	9,5 Kg
Kích thước /Dimension	1100mm x 580mm
Tốc độ / Speed	1410 vòng/phút (rpm)
Lưu lượng gió/ Wind output	126m3/phút (m3/minutes)

Giá **2.990.000 (VNĐ)**
Price **132,30 (USD)**



2 Universal outlet socket
max 10A



● MODEL QC-550LG

- Kích thước cánh 22 inch (Đường kính cánh 55cm)
- 3 bước lựa chọn tốc độ quạt
- Kiểm soát xoay trái - phải theo mong muốn với nút dao động
- Chiều cao có thể điều chỉnh cho phù hợp từ 144,5 cm đến 157,5cm
- Chân đế vững chắc, được sản xuất từ vật liệu chất lượng cao

- Propeller size 22 inch
- 3 fan speed selection
- Control rotate angle as desire with angle switch
- Adjustable height from 144,5cm to 157,5cm
- Firm stand, manufactured from high quality materials

Thông số kỹ thuật	Technical specification
Điện áp/ Voltage	220V - 240V~ 50/60Hz
Công suất/ Consumption	199W
Trọng lượng/ Weight	13,7 Kg
Kích thước /Dimension	1445(1575)mm x 864mm
Tốc độ / Speed	920 vòng/phút (rpm)
Lưu lượng gió/ Wind output	184m3/phút (m3/minutes)
Giá	4.410.000 (VNĐ)
Price	195,13 (USD)



● MODEL QT-550LG

- Kích thước cánh 22 inch (Đường kính cánh 55cm)
- 3 bước lựa chọn tốc độ quạt
- Kiểm soát xoay trái - phải theo mong muốn với nút dao động
- Tăng cường lõi thép bên trong được lắp ráp bằng máy
- Dễ dàng lắp đặt và tiết kiệm không gian

- Propeller size 22 inch
- 3 fan speed selection
- Control rotate angle as desire with angle switch
- Strengthen inner steel core, assembled by machine
- Easy setup and space-saving

Thông số kỹ thuật	Technical specification
Điện áp/ Voltage	220V - 240V~ 50/60Hz
Công suất/ Consumption	199W
Trọng lượng/ Weight	13,7 Kg
Kích thước /Dimension	830mm x 638mm
Tốc độ / Speed	920 vòng/phút (rpm)
Lưu lượng gió/ Wind output	184m3/phút (m3/minutes)
Giá	4.760.000 (VNĐ)
Price	210,62(USD)



■ PHỤ KIỆN CHO QUẠT ĐIỆN DÂN DỤNG

Sản phẩm/Product	Mã sản phẩm /Code	Giá (VNĐ)	Price (USD)
Cánh quạt 300	QL-300-CA	120.000	5,31
Cánh quạt 409	Q-409-CA	120.000	5,31
Cánh quạt 450	Q-450-CA	180.000	7,96
Cánh quạt 550	Q-550-CA	180.000	7,96
Điều khiển	Q-DK	240.000	10,62



LiOA
For now & Forever!



Công ty TNHH Nhật Linh
Vĩnh Hưng - Hoàng Mai - Hà Nội

Công ty TNHH Nhật Linh - LiOA Bắc Ninh
KCN Thanh Khương - Thuận Thành - Bắc Ninh

Công ty TNHH Thiết bị điện LiOA
Đình Dù - Văn Lâm - Hưng Yên

Nhat Linh Co.,Ltd
nhatlinh@liao.com
liao.com.vn

